

# NORMBAU

PASSION FOR CARE

Nylon  
Türdrücker



Portfolio 2023



ALLEGION

## Unser Leitbild

---

Unser Leitbild „**PASSION FOR CARE**“ spiegelt die Leidenschaft wider, die bei NORMBAU alle Geschäftsaktivitäten bestimmt. Leidenschaftlich arbeiten wir daran, die Lebensqualität von Menschen zu verbessern, indem wir ganzheitliche Lösungen für ein barrierefreies Umfeld entwickeln und herstellen. Mit großer Passion sind wir auf der Suche nach neuen Lösungen und nach Möglichkeiten, Bewährtes noch besser zu machen. Wir betreuen und beraten unsere Kunden umfassend und mit hohem Engagement. NORMBAU Produkte unterstützen dabei, Selbstständigkeit zu erhalten und Sicherheit zu geben, das Vertrauen schafft. Höchste Qualität und das Streben nach einem vollkommenen Produkt sind dafür unerlässliche Voraussetzungen.

Mit Herzblut arbeiten unsere Entwickler an Produkten, die funktional ebenso überzeugen wie ästhetisch. Zahlreiche

Design-Awards bestätigen uns auf diesem Weg. Wir bieten passende Serien für jedes Lebensumfeld an – zu Hause, in Kliniken und Pflegeheimen, für altersgerechte Wohnanlagen, für Hotellerie, Gastronomie und öffentliche Bereiche.

Die Tugenden der Gründlichkeit und Beharrlichkeit pflegt man bei NORMBAU am Fuße des Schwarzwaldes schon seit der Unternehmensgründung im Jahr 1954. Und auch heute sehen wir diese Werte als Basis und Garant für eine Qualität, die langfristigen und nachhaltigen Nutzen für unsere Kunden gewährleistet.

Aus dem Schwarzwald gehen unsere Produkte in die ganze Welt – ins Klinikum Villingen-Schwenningen ebenso wie in den Disney Park Hongkong oder zum Football-Team der San Francisco 49er.



**...steht für Sorgfalt und Umsicht:** Deshalb entwickeln wir unsere Produkte und Serien in unserer eigenen Entwicklungsabteilung, nach modernsten Standards, mit aktuellen Konstruktionstools und mit hohem Engagement. Darum betreiben wir Qualitätsmanagement nach DIN EN ISO 9001 und lassen unsere Produkte regelmäßig vom TÜV Süd freiwillig zertifizieren. Dass alle Produkte vor Auslieferung strenge Qualitätskontrollen durchlaufen, ist selbstverständlich.

**...steht für Achtsamkeit und Zuwendung:** Weil unsere Mitarbeiter unser wichtigster Erfolgsfaktor sind, betreiben wir ein zertifiziertes Arbeits- und Gesundheitsmanagement nach BS OHSAS 18001.

**...steht für Betreuung und Wartung:** Unseren Kunden stellen wir umfangreiche Planungsunterlagen und Arbeitshilfen zur Verfügung, um ihnen das Alltagsgeschäft einfacher zu machen. Und auch nach dem Kauf sind wir mit Rat und Tat, mit Herz und Verstand für Sie da.

**...steht für Pflege und Behandlung:** Mit großer Leidenschaft entwickeln und produzieren wir Produkte und Lösungen mit dem Ziel allen Nutzern unserer Produkte das Leben einfacher und sicherer zu machen. Der Begriff „Universal Design“ beschreibt unsere Aufgabe: Produkte zu entwickeln und herzustellen für alle Lebenslagen und Bedürfnisse, für alle Ansprüche und alle Möglichkeiten der Teilhabe an einem sicheren und selbstbestimmten Leben.

**...steht für die Verantwortung unserer Umwelt und Ressourcen:** Wir legen in der Produktplanung, im Einkauf und der Produktion großen Wert auf umweltschonende und nachhaltige Herstellungsverfahren und arbeitshygienisch einwandfreien Arbeitsplätzen. Jeder unserer Mitarbeiter ist angewiesen, in seiner Tätigkeit umweltgerecht zu handeln, Missstände aufzuzeigen und durch geeignete Vorschläge dazu beizutragen, Abfälle zu vermeiden. Die Zertifizierung nach ISO 14001:2015 ist für uns die Grundlage unseres Umweltmanagements.

## Nylon Türdrücker Portfolio 2022

Farbkarte Nylon Türdrücker	<b>4</b>
Türdrücker	<b>5 - 8</b>
Knöpfe, Rosetten, Schilder	<b>9 - 15</b>
Allgemeine technische Erläuterungen	<b>16 - 20</b>
Ausschreibungstexte	<b>21</b>

<b>Farbkarte Nylon Türdrücker</b>		Lichtreflex	Nylon	 Nylon Antibac
Farbe / Farbnummer / Bezeichnung	NCS S RAL-DS RAL			
 <b>019</b> Weiß	NCS S 0500-N RAL-DS 000 95 00 RAL 9016	87	●	●
 <b>067</b> Manhattan	NCS S 2502-Y RAL-DS 080 70 05	58	●	●
 <b>018</b> Dunkelgrau	NCS S 7500-N RAL-DS 3500 RAL 7043	14	●	●
 <b>016</b> Schwarz	NCS S 9000-N RAL-DS 1500 RAL 9005	5	●	

Die jeweils nächstliegenden Farbnummern von NCS (Natural-Colour-System), RAL-DS (RAL-Design-System) und RAL (RAL Farbbregister 841-GL) sind zum Vergleich angegeben.

## Für Objektbau

---



▲ **NY 81.23** Ø 23 mm / optional mit antibakteriellem Schutz

Beschreibung	6
Preisübersicht	7

---



▷ **NY 80.20** Ø 20 mm

Beschreibung / Preisübersicht	8
-------------------------------	---

---

▷ **NY 80.23** Ø 23 mm

Beschreibung / Preisübersicht	8
-------------------------------	---

---

**DIN 18255**

**DIN 18273\***

für Feuerschutztüren  
T30 - T120



**DIN EN 1906**

Gebrauchsklasse 2 + 3

**DIN EN 179\***

Türen in Flucht-  
und Rettungswegen



\*nicht gültig für Ausführung mit Stiftverbindung

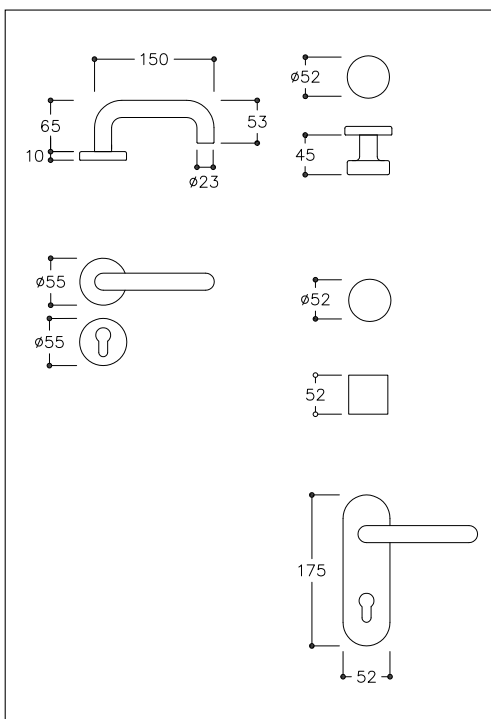

**NY 81.23 ▲ Festdrehbare Verbindung**

NORMBAU Drücker und Abdeckungen der Rosetten und Schilder aus Nylon, optional mit antibakteriellem Schutz, Farbe..., Drücker Ø 23 mm, mit durchgehenden korrosionsgeschützten Stahlkernen, mit festdrehbarer Verbindung in wartungsfreien Gleitlagern, Stützapfen Ø 7 mm, verdeckte, lockerungssichere Verschraubung mit beschichteten Hülsenschrauben M4. Die Garnituren entsprechen der DIN EN 1906, Gebrauchsklasse 3 und der DIN 18255.

FS-Ausführung mit zusätzlicher Drückerstiftverbindung nach DIN 18273 / DIN 179.

Lieferbar für Türstärke 35-94 mm.

Bei Bestellung bitte Türstärke angeben.

Aus Nylon, Drücker mit durchgehenden korrosionsgeschützten Stahlkernen.

	□ 8 DIN	□ 10 DIN	□ 9 FS DIN	□ 9 FW DIN	□ 8,5 ÖNorm	□ 8,5 FS ÖNorm	
Produktgruppe 0900							
	Bestell-Nr. / €	Bestell-Nr. / €	Bestell-Nr. / €	Bestell-Nr. / €	Bestell-Nr. / €	Bestell-Nr. / €	
	<b>Drückergarnitur</b>						
	NY.ZG...81.23.../80 PZ	0434 020	0434 500	0432 210	0432 250	0435 030	0435 021
	NY.ZG...81.23.../80 BBT	0434 010				0435 010	
	NY.ZG...81.23.../80 Blind	0434 050		0432 220		0435 050	0435 051
		<b>75,50</b>	<b>75,50</b>	<b>94,50</b>	<b>106,00</b>	<b>75,50</b>	<b>94,50</b>
	NY.BZG 81.23.../80 Münz...	0434 130				0435 070	
NY.BZG 81.23.8/80 Dorn 8	0434 030						
	<b>89,50</b>				<b>89,50</b>		
	<b>Wechselgarnitur</b>						
	NY.WG 81.23...K8/80 PZ	0434 040	0434 510			0435 040	
	NY.WG 81.23...K8/80 Blind	0434 240				0435 060	
		<b>64,00</b>	<b>64,00</b>			<b>64,00</b>	
	NY.WG...81.23 K5/80 PZ			0432 340	0432 341		0435 121
	NY.WG...81.23 K5/80 Blind			0432 240			0435 131
			<b>91,00</b>	<b>91,00</b>		<b>91,00</b>	
	<b>Drückergarnitur</b>						
	NY.ZG...81.23.../84 PZ	0434 170		0413 170		0435 230	0435 231
	NY.ZG 81.23.../84 BBT	0434 160				0435 210	
	NY.ZG...81.23.../84 Blind	0434 200		0413 200		0435 250	0435 251
		<b>75,50</b>		<b>90,50</b>		<b>75,50</b>	<b>90,50</b>
	NY.BZG 81.23.../84 Münz...	0434 180				0435 270	
NY.BZG 81.23.8/84 Dorn 8.78	0434 380						
	<b>89,50</b>				<b>89,50</b>		
	<b>Wechselgarnitur</b>						
	NY.WG...81.23...K5/84 PZ	0434 370		0413 370	0413 371	0435 240	0435 241
	NY.WG...81.23...K5/84 Blind	0434 390		0413 390		0435 260	0435 261
	<b>72,00</b>		<b>86,50</b>	<b>86,50</b>	<b>72,00</b>	<b>86,50</b>	
	<b>Drückerpaar</b>						
	NY.ZD 81.23.../80	0516 030	0516 040	0246 370		0516 130	0516 131
		<b>65,50</b>	<b>65,50</b>	<b>79,00</b>		<b>65,50</b>	<b>79,00</b>
	<b>Drückerpaar</b>						
	NY.ZD 81.23.../80, Antibac	4516 030	4516 040			4516 130	
		<b>71,50</b>	<b>71,50</b>			<b>71,50</b>	
	<b>Wechseldrücker</b>						
	NY.WD 81.23...K8/80 (Knopf feststehend)	0433 410				0433 490	
	NY.ZDK 81.23...K8/80 (Knopf drehbar)	0433 411				0433 491	
	<b>53,50</b>				<b>53,50</b>		
	<b>Wechseldrücker</b>						
	NY.WD 81.23/K8/80, (Knopf feststehend)	4433 410				4433 490	
	Antibac	<b>59,50</b>				<b>59,50</b>	
	NY.WD 81.23...K5/80 (Knopf feststehend)	0516 330		0516 331		0516 332	0516 333
NY.ZDK 81.23...K5/80 (Knopf drehbar)	0516 500				0516 502		
	<b>63,50</b>		<b>69,00</b>		<b>63,50</b>	<b>69,00</b>	
	<b>Drücker mit Wechselstift</b>						
	NY.DW 81.23.../80 BL (mit Außenrosette)	0433 320	0433 310	0413 270		0433 440	0433 441
		<b>48,75</b>	<b>48,75</b>	<b>54,00</b>		<b>48,75</b>	<b>54,00</b>
	NY.DW 81.23.../80 (ohne Außenrosette)	0433 330	0433 340	0413 350		0433 430	0433 431
	<b>44,75</b>	<b>44,75</b>	<b>47,50</b>		<b>44,75</b>	<b>47,50</b>	
	<b>Drücker mit Wechselstift</b>						
	NY.DW 81.23.../80, Antibac	4433 330	4433 340			4433 430	
	<b>48,25</b>	<b>48,25</b>			<b>48,25</b>		
	<b>Türdrücker für Standflügeltüren in Flucht- und Rettungswegen</b>						
	NY.DW.FW 81.23/80 BL (mit Außenrosette)				0413 352		
					<b>52,50</b>		
NY.DW.FW 81.23/80 (ohne Außenrosette)				0413 351			
				<b>47,25</b>			

**DIN 18255**



## NY 80.20 / NY 80.23 ▾ Schraubstift-Verbindung

NORMBAU Drücker und Abdeckungen der Rosetten aus Nylon, Farbe ..., Drücker Ø 20/23 mm, lockerrungssichere Drückerstiftverbindung in wartungsfreien Gleitlagern, mit Stützapfen Ø 7 mm und verdeckter Verschraubung mit Spax-Schrauben, TS 35 – 45 mm.

Ausschreibungstexte siehe Seite 21.

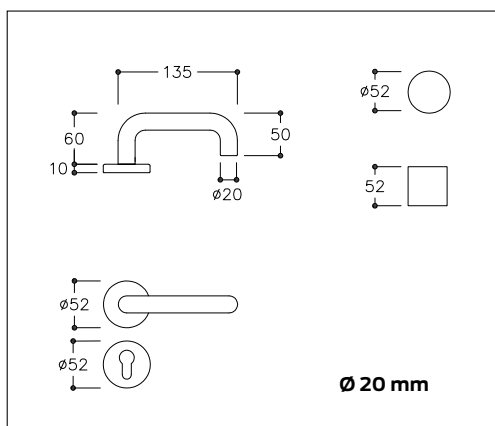

**Ø 20 mm**

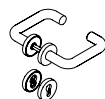

□ 8  
DIN  
Produktgruppe 2700  
Bestell-Nr. / €

### Ø 20 mm

NY.ZG 80.20.8/80 PZ	0248 020
NY.ZG 80.20.8/80 BBT	0248 010
NY.ZG 80.20.8/80 Blind	0248 050

**17,00**

NY.BZG 80.20.8/80 Münz 8	0248 130
NY.BZG 80.20.8/80 Dorn 8	0248 030

**24,75**

NY.WG 80.20.8 K8/80 PZ	0248 040
NY.WG 80.20.8 K8/80 Blind	0248 051

**25,00**

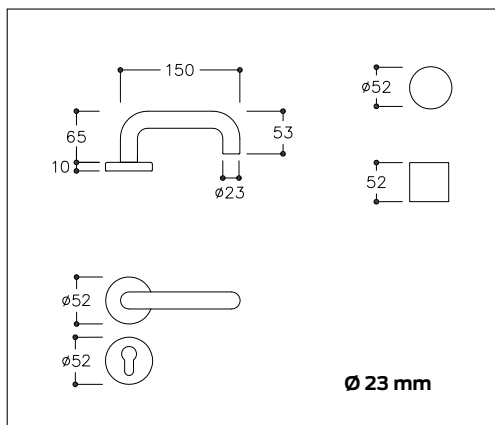

**Ø 23 mm**

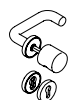
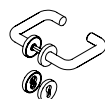

### Ø 23 mm

NY.ZG 80.23.8/80 PZ	0432 020
NY.ZG 80.23.8/80 BBT	0432 010
NY.ZG 80.23.8/80 Blind	0432 050

**21,00**

NY.BZG 80.23.8/80 Münz 8	0432 130
NY.BZG 80.23.8/80 Dorn 8	0432 030

**32,25**

NY.WG 80.23.8 K8/80 PZ	0432 040
NY.WG 80.23.8 K8/80 Blind	0432 150

**33,75**



	<p><b>Knopf</b>                      ■ NY.K 53 <span style="float: right;">10</span></p>
	<p><b>Knopf</b>                      NY 131 <span style="float: right;">10</span></p>
	<p><b>Knopf</b>                      ▲ NY 80 <span style="float: right;">11</span></p>
<p><b>Drücker-, Schlüssel- und Badtürrosetten</b></p>	
	<p>■ NY.R 80... / Ø 55, Ø 52 <span style="float: right;">12 - 13</span>                      NY.SS 80.15 <span style="float: right;">12</span></p> <p>NY.BZR 80.15.8 Münz <span style="float: right;">12</span>                      NY.BZR 80.15.8 Dorn <span style="float: right;">12</span></p>
<p><b>Drücker- und Schlüsselrosetten</b></p>	
	<p>■ NY.R 77... <span style="float: right;">13</span>                      NY.SS 77... <span style="float: right;">13</span>                      Schraubenpack <span style="float: right;">13</span></p>
<p><b>Schutzrosetten</b></p>	
	<p>NY.SRZ 80 / NY SR 80 <span style="float: right;">15</span>                      NY.SRZ 77 / NY SR 77 <span style="float: right;">15</span></p>
	<p><b>Bohrlehre / Drückerstifte</b>                      Preisübersicht / Beschreibung <span style="float: right;">14</span></p>

# Knöpfe Serie NY 53 / 131

mit Stiftverbindung

## NORMBAU Knopfdrücker Serie NY 53...

aus Nylon, Farbe..., Knopf Ø 52 mm, mit lockerungssicherer Schraubstiftverbindung für Zimmertürkürzschild und Zimmertürlängschild.

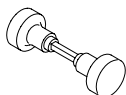

### Knopfdrückerpaar

NY.KD 53...

### Knopfwechsellrücker, ein Knopf feststehend

NY.KWD 53...

□ 8 DIN	□ 10 DIN	□ 9 FS DIN	□ 8,5 ÖNORM	□ 8,5 FS ÖNORM
Produktgruppe 0900				
Bestell-Nr. / €	Bestell-Nr. / €	Bestell-Nr. / €	Bestell-Nr. / €	Bestell-Nr. / €
0235 080	0235 100		0235 060	
<b>37,75</b>	<b>37,75</b>		<b>37,75</b>	
0235 310			0235 311	
<b>37,75</b>			<b>37,75</b>	

## NORMBAU Türknöpfe NY.TK 53..., feststehend

mit Rosetten Ø 55 mm, Knopf und Abdeckungen aus Nylon, Farbe..., verdeckte Verschraubung.

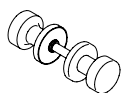

### Türknopfpaar

NY.TK 53/80, Paar

0235 320

**36,50**

### Türknopf

NY.TK 53/80, Stück

0235 021

**23,75**

### stahlverstärkt für Aufsteckmontage,

NY.TK 53 AS/80, Stück

0235 250

**65,00**

Schrauben werden mitgeliefert



Serie NY 131

## NORMBAU Türknöpfe...

Knopf und Abdeckungen der Rosette aus Nylon, Farbe...

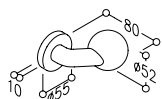

### Türknopf feststehend, mit Rosette

NY.KF 131/80

0386 490

**59,50**

▲ mit festdrehbarer Verbindung

## NORMBAU Knopfdrücker, Serie NY 80

Knöpfe aus Nylon, Farbe..., Knopf Ø 52 mm, mit festdrehbarer Verbindung in wartungsfreien Gleitlagern, mit Stützzapfen Ø 7 mm, und verdeckter, lockerungssicherer Verschraubung mit beschichteten Hülsenschrauben M4.

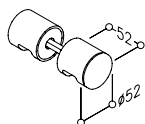

	□ 8 DIN	□ 10 DIN	□ 8,5 ÖNorm
Produktgruppe 0900			
	Bestell-Nr. / €	Bestell-Nr. / €	Bestell-Nr. / €
<b>Knopfdrückerpaar</b>			
NY.KD 80...	0431 110	0431 140	0234 090
	<b>29,25</b>	<b>29,25</b>	<b>29,25</b>
<b>Knopfwechseldrücker, ein Knopf feststehend</b>			
NY.KWD 80...	0431 160	0431 190	0234 140
	<b>30,00</b>	<b>30,00</b>	<b>30,00</b>
<b>Knopf mit Wechselstift</b>			
NY.KW 80...	0431 200	0431 210	0431 220
	<b>26,50</b>	<b>26,50</b>	<b>26,50</b>

Bitte CI-Maß angeben!

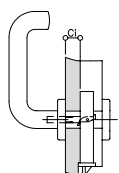

**CI-Maß!**  
Das CI-Maß ist der Abstand zwischen Schloßkasten und Türoberfläche auf der Drückerseite.

## NORMBAU Türknöpfe feststehend

aus Nylon, Farbe..., Ø 52 mm,

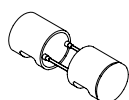

verdeckte Verschraubung,  
mit Zapfen Ø 7 mm

NY.TK 80, Paar	0234 020
	<b>25,25</b>

NY.TK 80, Stück, ohne Zapfen	0234 040
	<b>12,50</b>

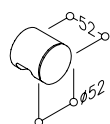

Befestigung von vorne  
mit Schrauben Ø 4 mm  
Befestigung von hinten  
mit Schrauben Ø 5 mm

Lieferung ohne Schrauben

## mit Stiftverbindung

### NORMBAU Drückerrosetten NY.80.55...

Abdeckung der Rosetten aus Nylon, Farbe..., mit wartungsfreiem Gleitlager für Drücker und Knöpfe mit Stiftverbindung, mit Stützapfen Ø 7 mm, mit Spaxschrauben für verdeckte, lockerungssichere Verschraubung.

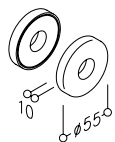

#### Drückerrosetten NY.R 80.55

DIN-/ÖNorm	FS DIN/ÖNorm
Produktgruppe 0900	
Bestell-Nr. / €	Bestell-Nr. / €
NY.R 80.55, Paar	0396 010
	<b>10,75</b>
NY.R 80.55, Stück	0396 210
	<b>5,30</b>

### NORMBAU Schlüsselrosetten NY.SS...

Abdeckung der Rosetten aus Nylon, Farbe..., mit Stützapfen Ø 7 mm, mit verdeckter, lockerungssicherer Verschraubung mit beschichteten Hülsenschrauben M4, entspricht den FS-Bestimmungen.

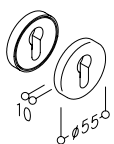

NY.SS... 80.15 PZ, Paar	0245 020	0201 220
NY.SS... 80.15 BBT, Paar	0245 010	
NY.SS... 80.15 Blind, Paar	0245 050	0201 060
	<b>9,85</b>	<b>16,00</b>
NY.SS 80.15 PZ, Paar, Antibac	4245 020	
NY.SS 80.15 BBT, Paar, Antibac	4245 010	
NY.SS 80.15 Blind, Paar, Antibac	4245 050	
	<b>10,75</b>	
NY.SS... 80.15 PZ, Stück	0245 120	
NY.SS... 80.15 BBT, Stück	0245 110	
NY.SS... 80.15 Blind, Stück	0245 150	
	<b>5,05</b>	

### NORMBAU Badtürrosetten NY.BZR...

Abdeckung der Badtürrosetten aus Nylon, Farbe..., Rot-weiß Scheibe aus Polyamid, Stützapfen Ø 7 mm, verdeckter und lockerungssicherer Verschraubung mit beschichteten Hülsenschrauben M4.

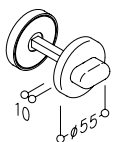

NY.BZR 80.15.8 Münz, Paar	0245 030	
NY.BZR 80.15.8 Dorn, Paar	0245 040	
NY.BZR 80.15.7 Münz, Paar (ÖNorm)	0245 230	
	<b>22,25</b>	
NY.BZR 80.15.8 Münz, Paar, Antibac	4245 030	
NY.BZR 80.15.8 Dorn, Paar, Antibac	4245 040	
	<b>24,75</b>	

## mit Stiftverbindung

### NORMBAU Drückerrosetten für Profiltüren NY.R 77

Abdeckung der Rosetten aus Nylon, Farbe..., mit wartungsfreiem Gleitlager für Drücker und Knöpfe mit Stiftverbindung, verdeckte Verschraubung. Lieferung ohne Schrauben.

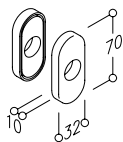

**Drückerrosetten für Profiltüren NY.R 77**  
 - für Drücker Serie NY 80.23,  
 - Knopfdrücker Serie NY 53

	DIN/ ÖNorm	FS DIN/ÖNorm
Produktgruppe 0900		
Bestell-Nr. / €	Bestell-Nr. / €	
NY.R 77, Paar	0299 050	
	<b>11,75</b>	
NY.R 77, Stück	0299 060	
	<b>5,90</b>	

### NORMBAU Schlüsselrosetten NY.SS...

Abdeckung der Rosetten aus Nylon, Farbe..., Rosettenunterteile mit korrosiongeschützten Stahlteilen (FS). Lieferung ohne Senkschrauben.

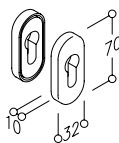

NY.SS...77 PZ, Paar	0298 020	0298 220
NY.SS 77 BBT, Paar	0298 010	
NY.SS... 77 Blind, Paar	0298 050	0298 250
	<b>8,20</b>	<b>14,75</b>
NY.SS 77 PZ, Paar, Antibac	4298 020	
NY.SS 77 Blind, Paar, Antibac	4298 050	
	<b>8,95</b>	
NY.SS 77 PZ, Stück	0298 120	
NY.SS 77 BBT, Stück	0298 110	
NY.SS 77 Blind, Stück	0298 150	
	<b>4,20</b>	

### Schraubenpack für Aluminiumprofilüren

Für ovale Drücker- und Schlüsselrosetten.  
 Nicht für FS-Türen geeignet!



2 Schrauben M4 und 2 Alu-Spreizhülsen	0299 091	
	<b>1,95</b>	
4 Schrauben M4 und 4 Alu-Spreizhülsen	0299 111	
	<b>3,20</b>	
8 Schrauben M4 und 8 Alu-Spreizhülsen	0299 101	
	<b>6,60</b>	

# Drückerstifte, Bohrlehre

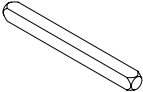
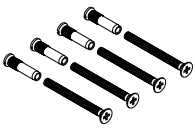
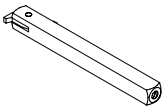
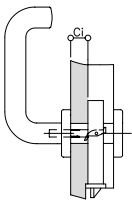
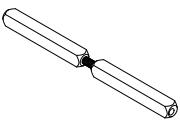
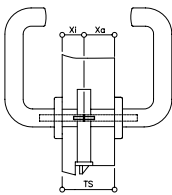
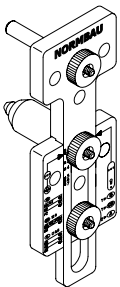
Bezeichnung	□ 8 DIN	□ 10 DIN	□ 9 DIN	□ 8,5 ÖNORM	
Produktgruppe 0900					
Bestell-Nr. / € Bestell-Nr. / € Bestell-Nr. / € Bestell-Nr. / €					
<b>NORMBAU Drückerstifte (DIN Norm) für Serie 81, 71</b>					
	Vollstift ... x 100 mm, TS 35-44 mm	1850 100	1850 103	1850 102	1850 101
	Vollstift ... x 110 mm, TS 45-54 mm	1850 120	1850 123	1850 122	1850 121
	Vollstift ... x 120 mm, TS 55-64 mm	1850 140	1850 143	1850 142	1850 141
	Vollstift ... x 130 mm, TS 65-74 mm	1850 160	1850 163	1850 162	1850 161
		<b>2,30</b>	<b>2,30</b>	<b>2,30</b>	<b>2,30</b>
<b>NORMBAU Schraubenpack: 4 Schrauben, 4 Hülsenmütern für R 80, ZK 84, ZL 89</b>					
	Schraubenpack M4x45, TS 35-44 mm	1861 700			
	Schraubenpack M4x55, TS 45-54 mm	1861 720			
	Schraubenpack M4x65, TS 55-64 mm	1861 740			
	Schraubenpack M4x75, TS 65-74 mm	1861 760			
		<b>5,05</b>			
<b>Wechselstifte für DW Garnituren</b> für Drückermontage an einseitig gebohrten Türen, aus korrosionsgeschütztem Stahl.					
	WST 30.8	2643 450			
	WST 30.9		2643 460		
	WST 30.10		2643 430		
	WST 30.8,5			2643 480	
		<b>8,80</b>	<b>8,80</b>	<b>8,80</b>	<b>8,80</b>
	Bitte CI-Maß angeben! <b>Bestellangaben</b> Ergänzend zur Bestellnummer muss für die Wechselstifte auch die Türstärke und das CI-Maß angegeben werden. <b>CI-Maß!</b> Das CI-Maß ist der Abstand zwischen Schloßkasten und Türoberfläche auf der Drückerseite.				
<b>FS Panikstift P 10.9 für FW Garnituren</b> für Drückermontage an Feuerschutz-Panikschlossern mit geteilter Schloßnuß, aus korrosionsgeschütztem Stahl, Vierkant 9 mm.					
				0640 410	
	<b>Bestellangaben:</b> TS – Türstärke Xi – Abstand Xa – Abstand			<b>14,75</b>	
<b>NORMBAU Bohrlehre</b> zur Durchschraubmontage von Rosetten R 80, und Kurzschildern ZK 84, aus Nylon, mit gehärteten Bohrbuchsen aus Stahl, mit Zentrierstiften und Bohrer Ø 7 mm.					
	<b>NORMBAU Bohrlehre universal einstellbar</b> für Schlösser nach DIN für Deutschland, Österreich, Schweiz	0222 140			0222 140
		<b>56,50</b>			<b>56,50</b>
	<b>NORMBAU Bohrlehre nur für Österreich</b>				0222 120
					<b>49,25</b>

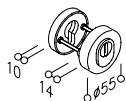

### NORMBAU Schutzrosetten NY.SRZ 80...

feuerschutzgeprüft, mit selbstjustierender, gehärteter Profilzylinderabdeckung für Zylinderüberstandsmaße von 9 - 15 mm, auf Anfrage auch bis 17,5 mm lieferbar, Außenrosette aus gehärtetem Stahlguss, Abdeckrosetten aus Nylon, Farbe..., mit verdeckter lockerungssicherer Verschraubung in gehärtete Stützzapfen. Lieferung mit Schrauben.

#### NY.SRZ 80 PZ

0396 400  
**108,00**

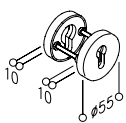

### NORMBAU Schutzrosetten NY.SR 80 PZ

feuerschutzgeprüft, Außenrosette aus gehärtetem nicht rostendem Stahlguss, Abdeckrosetten aus Nylon, Farbe..., mit verdeckter und lockerungssicherer Verschraubung in gehärtete Stützzapfen. Lieferung mit Schrauben.

0396 430  
**41,25**

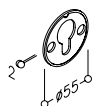

### NORMBAU Ausgleichscheibe NY.S 80.2

aus Nylon, Farbe..., 2 mm dick, mit korrosiongeschützter Stahlscheibe für Schutzrosetten NY.SRZ 80 PZ  
NY.SRZ 80 KABA  
NY.SR 80 PZ

0396 460  
**6,10**

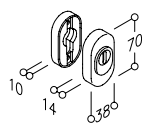

### NORMBAU Schutzrosetten NY.SRZ 77 PZ

feuerschutzgeprüft, mit selbstjustierender, gehärteter Profilzylinderabdeckung für Zylinderüberstandsmaße von 9 - 15 mm, auf Anfrage auch bis 17,5 mm lieferbar, Außenrosette aus gehärtetem Stahlguss, Abdeckrosetten aus Nylon, Farbe..., mit verdeckter lockerungssicherer Verschraubung in gehärtete Stützzapfen. Lieferung mit Schrauben.

0300 200  
**119,00**

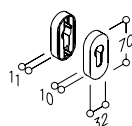

### NORMBAU Schutzrosetten NY.SR 77 PZ

feuerschutzgeprüft, Außenrosette aus gehärtetem nicht rostendem Stahlguss, Abdeckrosetten aus Nylon, Farbe..., mit verdeckter und lockerungssicherer Verschraubung in gehärtete Stützzapfen. Lieferung ohne Schrauben.

0300 320  
**52,00**

Produktgruppe 0900  
Bestell-Nr. / €

Türbeschläge

Nylon

## ▲ Garnituren mit festdrehbarer Verbindung, Serie NY

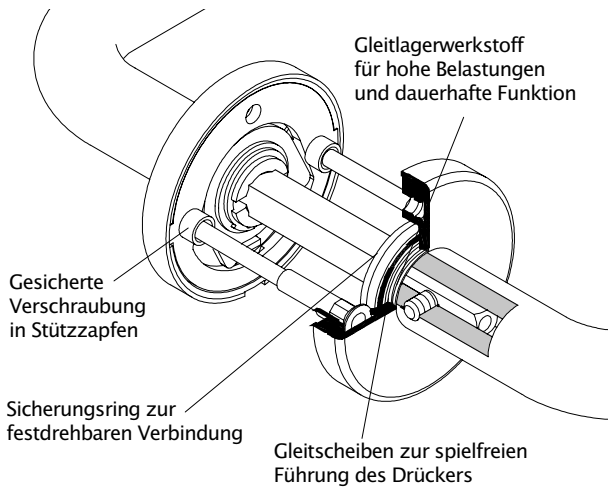

### Verbindung:

Bei der festdrehbaren Verbindung mit Gleitlager werden die Drückerlochteile in Rosetten- bzw. Schildunterteilen vormontiert geliefert.

### Montage:

Drückerlochteile auf den Vierkantstift stecken und Rosetten- bzw. Schildunterteile miteinander verschrauben.

NORMBAU Türdrücker der Serie 81 sind mit Rosetten- bzw. Schildunterteilen durch Gleitscheibe und Sicherungsring festdrehbar verbunden.

Die stahlverstärkten Drücker sind in den Unterteilen aus hochwertigem Polyoxymethylen wartungsfrei gelagert, Stützzapfen gewährleisten eine exakte Flucht der Drückerlagerung mit der Schlossnuss.

Die Rosetten- bzw. Schildunterteile werden mit beschichteten Hülsenschrauben lockerungssicher verschraubt und durch aufrastbare Nylonkappen abgedeckt.

NORMBAU Garnituren mit festdrehbarer Verbindung entsprechen der DIN 18 255 und sind nach DIN EN 1906, Gebrauchsklasse 3 geprüft.

Die Drücker sind in den Griffdurchmessern 20 oder 23 mm und mit 8, 8.5 oder 10 mm Drückervierkantstift (Feuerschutzausführung 9 mm) für Türstärken bis 100 mm lieferbar.

Die Standardtürstärke entnehmen Sie bitte der Seite 17.

Bei Feuerschutzgarnituren entspricht die Drückerstiftverbindung den FS-Bestimmungen.

Mehr zu europäischen und nationalen Normen für Beschläge entnehmen Sie bitte der Seite 17.



	Zimmertüren			Badtüren			Haustüren		
	Deutschland	Österreich	Schweiz	Deutschland	Österreich	Schweiz	Deutschland	Österreich	Schweiz
Drückervierkant: (VKT)	8 mm	8,5 mm	8 mm	8 mm	8,5 mm	8 mm	10 mm	8,5 mm	9 mm
Riegelvierkant: (BZR-VKT)				8 mm	7 mm	7 mm			
Lochabstand:	72 mm	90/88 mm	78 mm	78 mm	90 mm	78 mm	92 mm	88 mm	78 mm
Standard-Türstärken:	35 - 44 mm	35 - 44 mm	35 - 44 mm	35 - 44 mm	35 - 44 mm	35 - 44 mm	65 - 74 mm	65 - 74 mm	65 - 74 mm

	Feuerschutztüren			Profiltüren		
	Deutschland	Österreich	Schweiz	Deutschland	Österreich	Schweiz
Drückervierkant: (VKT)	9 mm	8,5 mm	9 mm	8, 9, 10 mm	8,5 mm	9 mm
Lochabstand:	72 mm	88 mm	78 mm	72, 92 mm	88 mm	78 mm
Standard-Türstärken:	45 - 54 mm	35 - 44 mm	44 - 54 mm	60 - 65 mm	50 - 65 mm	60 - 65 mm

Standard-Türstärken

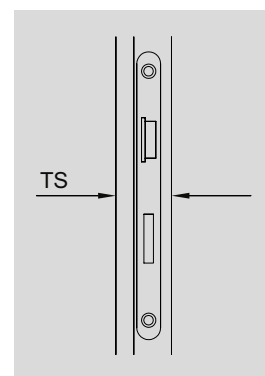

# Kurzbezeichnungen / Bestellangaben

Aufbau der Kurzbezeichnungen

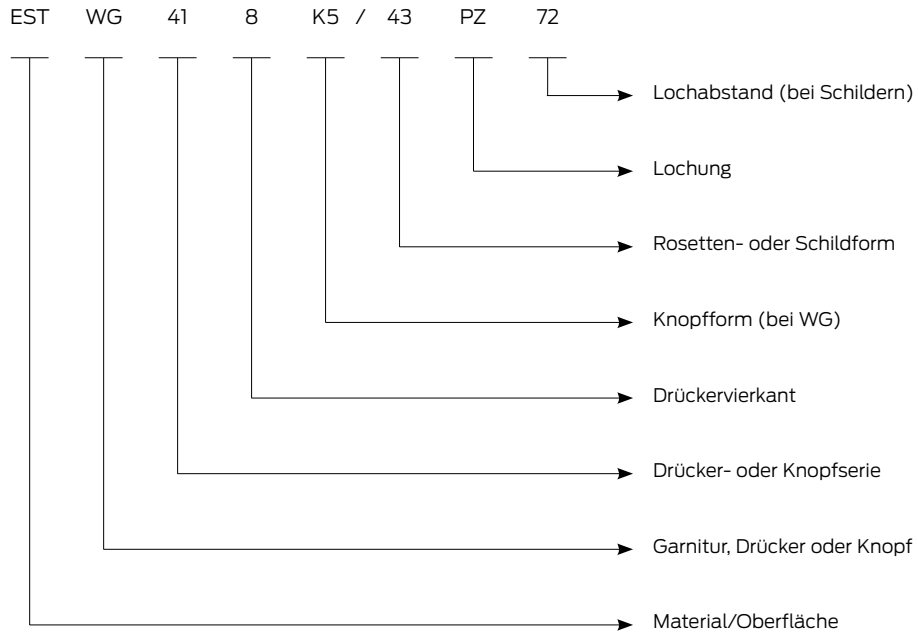

Erläuterungen der Kurzbezeichnungen (alphabetisch)

## Beschlagvarianten

- BZG = Badtür-Garnitur
- BZK = Badtürkurzschild
- BZL = Badtürlangschild
- BZR = Badtürrosette
- DL = Drückerlochteil
- DS = Drückerstiftteil
- DSW = Drücker mit Sonderwechselstift (zur Kombination mit Stoßgriffen oder Griffstangen)
- DW = Drücker mit Wechselstift (Ci-Maß bitte angeben)
- FS = Feuerschutzgarnitur
- FW = Fluchtwegtürgarnitur (Ci-Maß bitte angeben)
- KD = Knopfdrücker
- KDG = Knopfdrückergarnitur
- KF = Knopf feststehend
- KL = Knopflochteil
- KSD = Knopfstiftteil drehbar
- KSF = Knopfstiftteil fest
- KW = Knopf mit Wechselstift
- KWD = Knopfwechseldrücker

- R = Drückerrosette
- RF = Drückerrosette für Knopf feststehend
- SS = Schlüsselrosette
- WD = Wechseldrücker (Knopf fest)
- WG = Wechselgarnitur
- ZD = Türdrückerpaar
- ZDK = Türdrücker/Knopfdrücker (Knopf drehbar)
- ZG = Drückergarnitur
- ZK = Zimmertürkurzschild
- ZKF = Zimmertürkurzschild, Knopf feststehend
- ZL = Zimmertürlangschild
- ZLF = Zimmertürlangschild für Knopf feststehend

Bestellangaben

- Kurzbezeichnung
- Bestell-Nummer
- TS-Türstärke
- Ci-Maß für Garnituren der Ausführung DW
- Xi- und Xa-Maß für Garnituren der Ausführung FW

Ci-Maß

Das Ci-Maß ist der Abstand zwischen Schlosskasten und Türoberfläche auf der Drückerseite.

Xi- und Xa-Maß

Das Xi- und Xa-Maß ist der Abstand von Schlossmitte bis Türoberfläche.

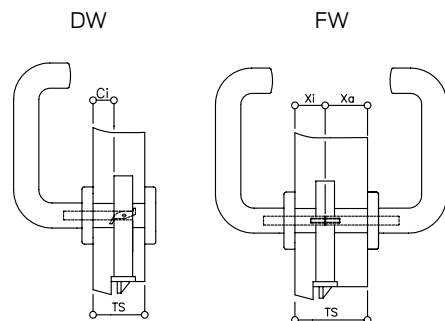

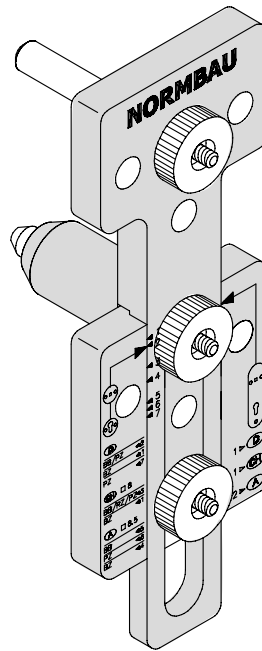
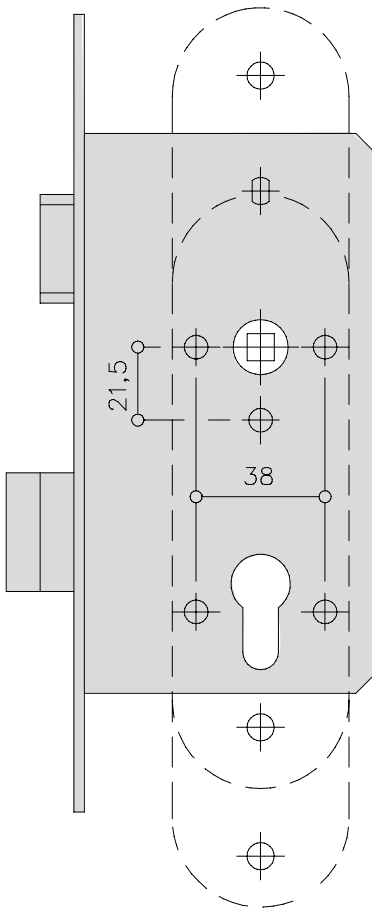

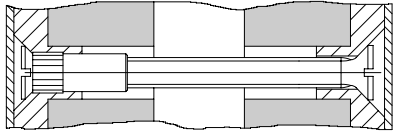
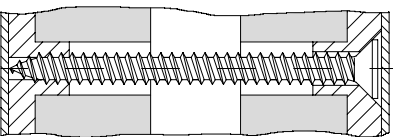
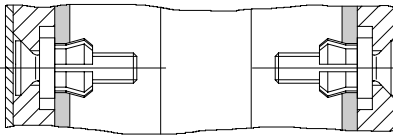

Symbole

●	 <p>Durchgehende lockerungssichere Hülsenschrauben M4, Zentrierzapfen Ø 7 mm</p>
⊗	 <p>Durchgehende lockerungssichere Spax-Schrauben, Zentrierzapfen Ø 7 mm</p>
○	 <p>Sprezhülsen für Rahmentüren</p>

# Informationen Türdrücker

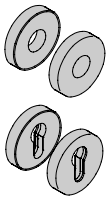
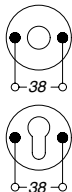
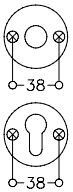
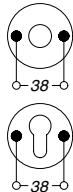
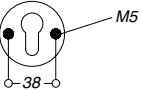
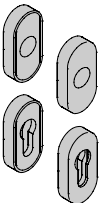
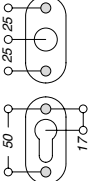
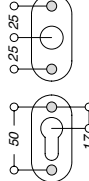
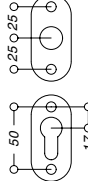
## Befestigungen, Bohrbilder

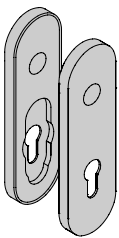
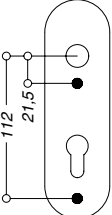
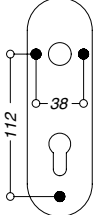
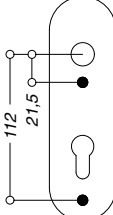
	Türdrücker für den Objektbau		In FS-Ausführung	Schutzrosetten
	Festdrehbare Verbindung	Stiftverbindung	Festdrehbare Verbindung	
				
				
				

Festdrehbare Verbindung ▲

## Drückergarnitur NY.ZG...

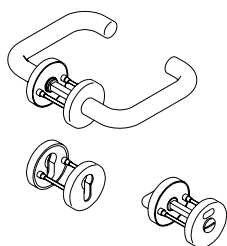

Objekt-Drückergarnitur NY.ZG..., nach DIN EN 1906 Gebrauchsklasse 3 und DIN 18255. FS-Ausführung nach DIN 18273 und DIN EN 179. Aus Nylon, Farbe..., Drücker Ø 20 mm oder Ø 23 mm, mit durchgehenden korrosionsgeschützten Stahlkernen, mit festdrehbarer Verbindung in wartungsfreien Gleitlagern, mit Stützzapfen Ø 7 mm und verdeckter, lockerungssicherer Verschraubung mit beschichteten Hülsenschrauben M4. Mögliche Lochungen Buntbart (BBT), Profilzylinder (PZ), Rundzylinder (RZ) und Bad-Notöffnung, Münz oder Dorn.

## Knopfdrückergarnitur NY.KDG...

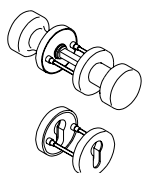

Objekt-Knopfdrückergarnitur NY.KDG..., nach DIN EN 1906 Gebrauchsklasse 3 und DIN 18255. FS-Ausführung nach DIN 18273. Aus Nylon, Farbe..., Knöpfe Ø 52 mm, mit festdrehbarer Verbindung in wartungsfreien Gleitlagern, mit Stützzapfen Ø 7 mm und verdeckter, lockerungssicherer Verschraubung mit beschichteten Hülsenschrauben M4. Knopf feststehend lieferbar.

## Wechselgarnitur NY.WG... / Knopf K...

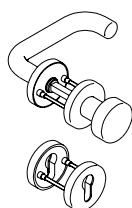

Objekt-Wechselgarnitur NY.WG..., nach DIN EN 1906 Gebrauchsklasse 3 und DIN 18255. FS-Ausführung nach DIN 18273 und DIN EN 179. Aus Nylon, Farbe..., Drücker Ø 20 mm oder Ø 23 mm, mit durchgehenden korrosionsgeschütztem Stahlkern Knopf Ø 52 mm feststehend, mit festdrehbarer Verbindung in wartungsfreien Gleitlagern, mit Stützzapfen Ø 7 mm und verdeckter, lockerungssicherer Verschraubung mit beschichteten Hülsenschrauben M4. Knopf drehbar lieferbar.

Stiftverbindung ■

## Knopfdrückergarnituren NY.KDG...

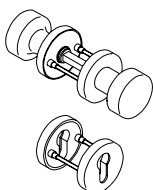

Objekt-Knopfdrückergarnituren NY.KDG..., nach DIN EN 1906 Gebrauchsklasse 2 und DIN 18255. FS-Ausführung nach DIN 18273 und DIN EN 179. aus Nylon, Farbe..., Knöpfe Ø 52 mm, mit lockerungssicherer Drückerstiftverbindung in wartungsfreien Gleitlagern, mit Stützzapfen Ø 7 mm und verdeckter, lockerungssicherer Verschraubung mit Spax-Schrauben oder mit beschichteten Hülsenschrauben bei Schildern. Knopf feststehend lieferbar.

## Über Allegion™

Allegion (NYSE: ALLE) ist ein internationaler Anbieter im Bereich Sicherheit mit führenden Marken wie CISA®, Interflex®, LCN®, NORMBAU, Schlage® und Von Duprin®. Mit dem Schwerpunkt auf Sicherheit rund um Türen und Zutritt bietet Allegion ein breites Spektrum an Lösungen für Privathaushalte, Firmen, Schulen und andere Einrichtungen. Allegion erwirtschaftet einen Umsatz von 2 Mrd. US-Dollar und vertreibt seine Produkte in rund 130 Ländern weltweit.

Weitere Informationen unter [www.allegion.com](http://www.allegion.com)

AXA ■  BRICARD ■ Briton ■  CISA ■ interflex  ■ KRYPTONITE ■ NORMBAU ■  Simons Voss technologies ■  TRELOCK

NORMBAU GmbH  
Schwarzwaldstraße 15  
77871 Renchen | Germany  
Telefon +49 7843 704-0  
Telefax +49 7843 704-43  
[www.normbau.de](http://www.normbau.de) | [www.allegion.com](http://www.allegion.com)

