









NORMBAU

PASSION FOR CARE

Smart &
Special Care



Farbkarte / Colour Chart			NCS S RAL-DS RAL	Lichtreflex light reflex	Antibac
Nylon Care					
	019	Weiß / White	NCS S 0500-N RAL-DS 000 95 00 RAL 9016	87	●
	067	Manhattan	NCS S 2502-Y RAL-DS 080 70 05	58	●
	028	Verkehrsgrau / Traffic grey	NCS S 4502-G RAL-DS 000 60 00 RAL-7042	26	
	018	Dunkelgrau / Dark grey	NCS S 7500-N RAL-DS 3500 RAL 7043	14	●
	NEW 020	Taupe	ähnlich NCS S 5010-Y50R; ähnlich RAL 1019 similar NCS S 5010-Y50R; similar RAL 1019	24	
	016	Schwarz / Black	NCS S 9000-N RAL-DS 1500 RAL 9005	5	
	022	Gelb / Yellow	NCS S 1080-Y10R RAL-DS 080 80 90	65	
	035	Dunkelrot / Dark red	NCS S 6030-R10B RAL-DS 010 20 25 RAL 3005	6	
	NEW 014	Pastellblau / Pastel blue	ähnlich NCS S 5020-R90B; ähnlich RAL 5007 similar NCS S 5020-R90B; similar RAL 5007	15	
	NEW 015	Saphirblau / Sapphire blue	ähnlich NCS S 8010-R90B; ähnlich RAL 5011 similar NCS S 8010-R90B; similar RAL 5011	7	
Inox Care					
	009	Inox		42	

		Adipositas	PSY	E-Taster, Funksender E-Button, Remote control
	Bereich WC Toilet area	328 - 331		348 - 364
	Bereich Dusche Shower area	332 - 335	340 - 341 343 - 345	
	Bereich Waschbecken Wash basin area	331	342	



MARKANTE MERKMALE DER SERIE

Adipositas (Fettleibigkeit) ist eine Ernährungs- und Stoffwechselkrankheit und beschreibt eine über das Normalmaß hinausgehende Vermehrung von Körperfett. Laut der Weltgesundheitsorganisation (WHO) gilt mittlerweile jeder sechste Europäer als adipös.

Für die erhöhten Anforderungen im Pflegebereich bietet NORMBAU mit seiner Adipositas-Serie geeignete Produkte. Alle Produkte wurden mit einer Stützlast von 300 kg getestet. Ein durchgehender korrosionsgeschützter Stahlkern gewährleistet Stabilität und Sicherheit.







KEY FEATURES OF THE SERIES

Obesity is a nutritional and metabolic disease and describes an excessive increase of body fat. According to the World Health Organisation (WHO), one in six Europeans is now considered obese.

With its obesity series, NORMBAU offers suitable products for the increased requirements in the care sector.

All products have been tested with a vertical load of 300kg. A corrosion-protected steel core ensures stability and safety for the higher requirements of the care sector.

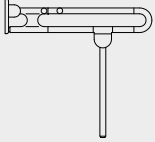

Weitere Informationen unter Register  More information see register 	Wand und Wandbeschaffenheit / Wall and wall substance				
	Mauerwerk aus Vollsteinen Brickwork made of full brick	Mauerwerk aus Lochsteinen Brickwork made of perforated brick	Vorwandinstallation Fixing in front of the wall with panels		
	– Beton ≥ B 15 – Vollziegel ≥ Mz 12 – Kalksand - Vollstein ≥ KS 12 – Naturstein mit dichtem Gefüge – Vollbims – concrete ≥ B 15 – solid brick ≥ Mz 12 – sand-lime brick-solid brick ≥ KS 12 – natural stone with compact grain – solid pumice	– Kalksandlochstein KSL ≥ 12 – Hochlochziegel HLZ ≥ 12 – Hohlblockstein ≥ Hbl4, Hbn4 – andere Lochsteine – cavity brick KSL ≥ 12 – Perforated brick HLZ ≥ 12 – checker brick ≥ Hbl4, Hbn4 – other hollow brick material	Befestigungsplatte aus mehrschichtverleimtem Holz panels and integrated mounting plate made of hardwood	Befestigungsplatte aus Stahl integrated mounting plate made of steel	ohne Hinterfüterung without backfill
Stützklappgriff / Lift-up supports  Grundplatte mit Blindabdeckung / Base plate with cover plate blind Code 0300 479 	Montageset / Fixing Set 0447 690 22,25 €	Montageset / Fixing Set 0447 990 76,50 € mit Injektions-Kartusche* with injection-cartridge* Montageset / Fixing Set 0447 980 32,00 € ohne Injektions-Kartusche without injection-cartridge	Montageset / Fixing Set 0447 750 17,25 €	Montageset / Fixing Set 0447 680 15,00 €	
Montageplatte zur Befestigung von – Wand-/Stützklappgriffe, – Duschspritzschutz Mounting plate for fixing – Wall / Lift-up supports, – Showerguard rail					Montageplatte / Fixing plate 7448 480 342,00 € 1 Set

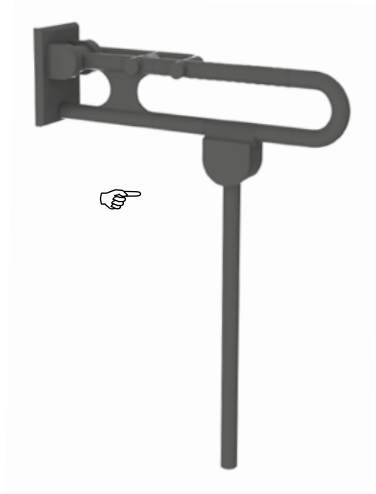

Special Adipositas Stützklappgriff

- Länge 850 mm, Ø 34 mm,
- mit Bodenstütze und rutschhemmendem Bodenpuffer,
- max. zulässige senkrechte Belastung: 300 kg,
- max. zulässige horizontale Belastung: 100 kg,
- aus Nylon, optional mit antibakteriellem Schutz, siehe Register Information,
- erhältlich in den NORMBAU-Farben,
- mit korrosiongeschütztem durchgehendem Stahlkern,
- Ausladung hochgeklappt 267 mm,
- federunterstützt nach oben und unten klappbar,
- mit einstellbarer vollflächiger Scheibenbremse,
- mit stahlverstärkter Montageplatte für Dreipunktbefestigung,
- mit Lagerhülse aus Edelstahl,
- mit Abdeckung aus Nylon für verdeckte Verschraubung,
- alternativ mit integriertem Papierrollenhalter mit selbststellender und wartungsfreier Abrollbremse,
- Lieferung ohne Befestigungsschrauben und Dübel.

Special Adipositas Lift-up support rail

- length 850mm 34mm dia.,
- with floor support and non-slip floor contact,
- loading up to 300kgs,
- lateral loading up to 100 kgs,
- made of Nylon, on request with antibacterial protection, see register Information,
- available in NORMBAU colours,
- with non-corrosive steel core throughout,
- space required in vertical position 267mm from wall,
- can be folded up and down using a spring-loaded mechanism,
- with adjustable full surface disc brake,
- with reinforced mounting plate with three-point fixing,
- with stainless steel bearing sleeve,
- with Nylon covers for concealed screw fixing,
- alternatively with toilet roll holder with self-adjusting and maintenance free roller brake,
- supplied without plugs and screws.

Special Adipositas Stützklappgriff Special Adipositas Lift-up support rail

Code PG 2010

▶ L = 850 mm **0457 650** 795,00 €
L = 850 mm, Antibac **4457 650** 891,00 €



▶ L = 850 mm **0457 660** 795,00 €
L = 850 mm, Antibac **4457 660** 891,00 €



ⓘ Das Befestigungsmaterial ist nach den baulichen Gegebenheiten festzulegen und separat zu bestellen, siehe ✂. Ausführung mit Papierrollenhalter und Armpolster sind auf Anfrage lieferbar. E-Taster und Funksender auf Anfrage.

ⓘ Select appropriate fixing material to suit site conditions, see register ✂. On request available with toilet roll holder and padded armrest. On request with E-button and remote control.

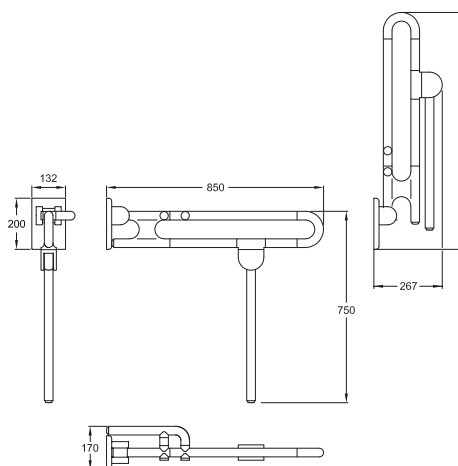

Weitere Längen der Bodenstützen sind auf Anfrage lieferbar.
Other lengths of the floor supports are available on request.

links / left



rechts / right

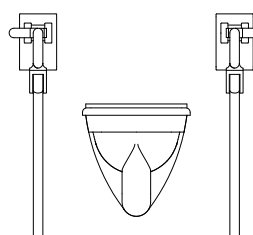

Smart & Special Care

Special Adipositas



Special Adipositas Winkelgriff 90°

Special Adipositas Grab rail 90°

a1 / mm	a2 / mm	a3 / mm	Antibac	Code	PG 2010
500*		750		0457 250	261,00 €
500*		750	●	4457 250	289,00 €
500		950		0457 280	278,00 €
500		950	●	4457 280	308,00 €

Special Adipositas Winkelgriff

- 500 x 750 mm, 90°, Ø 34 mm, 500 x 950 mm, 90°, Ø 34 mm,
- aus Nylon, optional mit antibakteriellem Schutz, siehe Register Information,
- glattes Rohr,
- erhältlich in den NORMBAU-Farben,
- links und rechts einsetzbar,
- mit korrosionsgeschütztem durchgehendem Stahlkern,
- mit faserverstärkten Kunststoffrosetten Ø 70 mm für verdeckte Verschraubung,
- Rosettenunterteile und Schrauben aus Edelstahl,
- max. zul. Belastung: 300 kg,
- Lieferung mit Edelstahl Torx-Schrauben Ø 6 x 70 mm und Spezialdübeln für Vollbaustoffe,
- *entspricht ÖNORM B1600.

① Nachrüstbarer Papierrollenhalter 0449 120, optional mit antibakteriellem Schutz.

Special Adipositas Grab rail

- 500 x 750mm, 90°, 34mm dia., 500 x 950mm, 90°, 34mm dia.,
- made of Nylon, on request with antibacterial protection, see register Information,
- with smooth surface,
- available in NORMBAU colours,
- left and right hand application,
- with non-corrosive steel core throughout,
- with fiber reinforced plastic roses 70mm dia. for concealed screw fixing,
- stainless steel rosette bases and screws,
- maximum loading permitted: 300kgs,
- supplied with 6mm dia. x 70mm stainless Torx screws and plugs for solid masonry,
- *according to Austrian standard ÖNORM B1600.

① Toilet roll holder 0449 120 to be added at a later stage, on request with antibacterial protection.

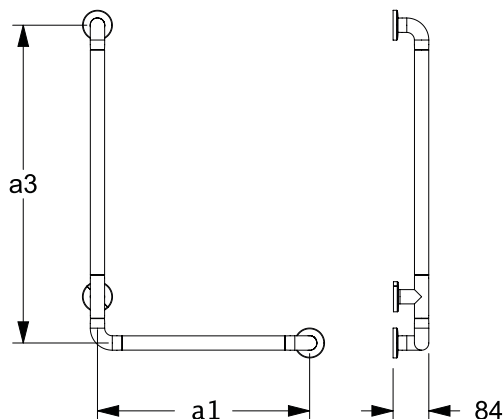

Special Adipositas Winkelgriff 135°

Special Adipositas Grab rail 135°

a1 / mm	a2 / mm	a3 / mm	Antibac	Code	PG 2010
579		336		0457 300	215,00 €
579		336	●	4457 300	239,00 €
336		336		0457 301	213,00 €
336		336	●	4457 301	237,00 €

Special Adipositas Winkelgriff

- 579 x 336 mm, 135°, Ø 34 mm, 336 x 336 mm, 135°, Ø 34 mm,
- weitere Beschreibung siehe oben.

Special Adipositas Grab rail

- 579 x 336mm, 135°, 34mm dia., 336 x 336 mm, 135°, 34mm dia.,
- further description see above.

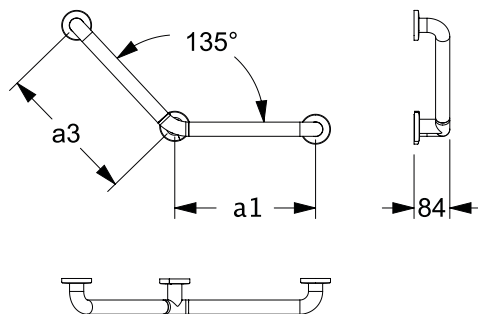



Special Adipositas Haltegriff

Special Adipositas Grab bar

a1 / mm	a2 / mm	a3 / mm	Antibac	Code	PG 2010
300				0457 030	93,00 €
300			●	4457 030	102,00 €
400				0457 040	105,00 €
400			●	4457 040	116,00 €
500				0457 050	109,00 €
500			●	4457 050	119,00 €
600				0457 060	113,00 €
600			●	4457 060	124,00 €

Special Adipositas Haltegriff

- Achsmaß (a) 300, 400, 500 und 600 mm, Ø 34 mm,
- aus Nylon, optional mit antibakteriellem Schutz, siehe Register Information,
- glattes Rohr,
- erhältlich in den NORMBAU-Farben,
- mit korrosionsgeschütztem durchgehendem Stahlkern,
- mit faserverstärkten Kunststoffrosetten Ø 70 mm für verdeckte Verschraubung,
- Rosettenunterteile und Schrauben aus Edelstahl,
- max. zul. Belastung: 300 kg,
- Lieferung mit Edelstahl Torx-Schrauben Ø 6 x 70 mm und Spezialübeln für Vollbaustoffe.

Special Adipositas Grab bar

- axial dimension (a) 300, 400, 500 and 600mm, 34mm dia.,
- made of Nylon, on request with antibacterial protection, see register Information,
- smooth surface,
- available in NORMBAU colours,
- with non-corrosive steel core throughout,
- with fiber reinforced plastic roses 70mm dia. for concealed screw fixing,
- stainless steel rosette bases and screws,
- maximum loading permitted: 300kgs,
- supplied with stainless steel Torx screws 6mm dia. x 70mm and plugs for solid masonry.

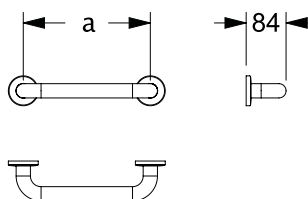



Special Adiposits Duschhandlauf
Special Adiposits hand rail

a1 / mm	a2 / mm	a3 / mm	Antibac	Code	PG 2010
427	767			0457 305	230,00 €
427	767		●	4457 305	256,00 €
767	767			0457 306	301,00 €
767	767		●	4457 306	334,00 €

Special Adiposits Duschhandlauf

- 763 x 763 mm, Ø 34 mm, 427 x 767 mm, Ø 34 mm,
- aus Nylon, optional mit antibakteriellem Schutz, siehe Register Information,
- glattes Rohr,
- erhältlich in den NORMBAU-Farben,
- mit korrosionsgeschütztem durchgehendem Stahlkern,
- mit faserverstärkten Kunststoffrosetten Ø 70 mm für verdeckte Verschraubung,
- Rosettenunterteile und Schrauben aus Edelstahl,
- max. zul. Belastung: 300 kg,
- Lieferung mit Edelstahl Torx-Schrauben Ø 6 x 70 mm und Spezialdübeln für Vollbaustoffe.

Special Adiposits hand rail

- 763 x 763mm, 34mm dia, 427 x 767mm, 34mm dia,
- made of Nylon, on request with antibacterial protection, see register Information,
- smooth surface,
- available in NORMBAU-colours,
- with non-corrosive steel core throughout,
- with fiber reinforced plastic roses 70mm dia. for concealed screw fixing,
- stainless steel rosette bases and screws,
- maximum loading permitted: 300kgs,
- supplied with stainless steel Torx screws 6mm dia. x 70mm and plugs for solid masonry.

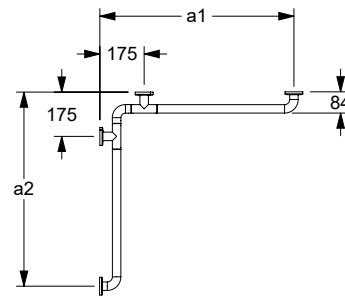

Special Adiposits Brausehalterstange
Special Adiposits Shower head rail

a1 / mm	a2 / mm	a3 / mm	Antibac	Code	PG 2010
		600		0457 310	162,00 €
		600	●	4457 310	180,00 €
		1086		0457 311	201,00 €
		1086	●	4457 311	224,00 €

Special Adiposits Brausehalterstange

- Achsmaß (a) 600 und 1086 mm, Ø 34 mm,
- aus Nylon, optional mit antibakteriellem Schutz, siehe Register Information,
- glattes Rohr,
- erhältlich in den NORMBAU-Farben,
- mit korrosionsgeschütztem durchgehendem Stahlkern,
- mit faserverstärkten Kunststoffrosetten Ø 70 mm für verdeckte Verschraubung,
- Rosettenunterteile und Schrauben aus Edelstahl,
- max. zul. Belastung: 300 kg,
- Lieferung mit Edelstahl Torx-Schrauben Ø 6 x 70 mm und Spezialdübeln für Vollbaustoffe.

Special Adiposits Shower head rail

- axial dimension (a) 600 and 1086mm, 34mm dia.,
- made of Nylon, on request with antibacterial protection, see register Information,
- smooth surface,
- available in NORMBAU-colours,
- with non-corrosive steel core throughout,
- with fiber reinforced plastic roses 70mm dia. for concealed screw fixing,
- stainless steel rosette bases and screws,
- maximum loading permitted: 300kgs,
- supplied with stainless steel Torx screws 6mm dia. x 70mm and plugs for solid masonry.

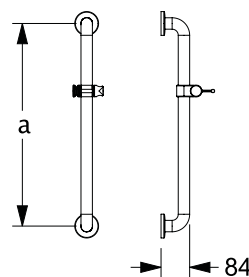



Special Adipositas Winkelgriff mit Brausehalter

- 460 x 1086 mm, Ø 34 mm,
- aus Nylon, optional mit antibakteriellem Schutz, siehe Register Information,
- glattes Rohr,
- erhältlich in den NORMBAU-Farben,
- mit korrosionsgeschütztem durchgehendem Stahlkern,
- mit faserverstärkten Kunststoffrosetten Ø 70 mm für verdeckte Verschraubung,
- Rosettenunterteile und Schrauben aus Edelstahl,
- max. zul. Belastung: 300 kg,
- Lieferung mit Edelstahl Torx-Schrauben Ø 6 x 70 mm und Spezialdübeln für Vollbaustoffe.

Special Adipositas Grab rail with shower head holder



- 460 x 1086mm, 34mm dia.,
- made of Nylon, on request with antibacterial protection, see register Information,
- smooth surface,
- available in NORMBAU colours,
- with non-corrosive steel core throughout,
- with fiber reinforced plastic roses 70mm dia. for concealed screw fixing,
- stainless steel rosette bases and screws,
- maximum loading permitted: 300kgs,
- supplied with stainless steel Torx screws 6mm dia. x 70mm and plugs for solid masonry.

Special Adipositas Winkelgriff mit Brausehalter Special Adipositas Grab bar with shower head holder

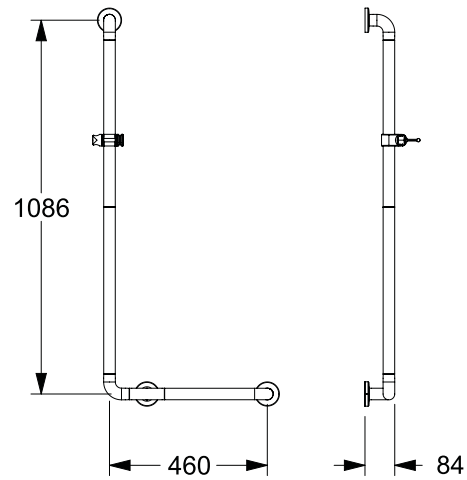
a1 / mm	a2 / mm	a3 / mm	Antibac	Code	PG 2010
460		1086		0457 315	343,00 €
460		1086	●	4457 315	381,00 €



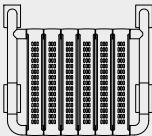
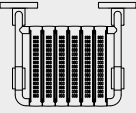

Weitere Informationen unter Register  More information see register 	Wand und Wandbeschaffenheit / Wall and wall substance				
	Mauerwerk aus Vollsteinen Brickwork made of full brick	Mauerwerk aus Lochsteinen Brickwork made of perforated brick	Vorwandinstallation Fixing in front of the wall with panels		
	– Beton ≥ B 15 – Vollziegel ≥ Mz 12 – Kalksand - Vollstein ≥ KS 12 – Naturstein mit dichtem Gefüge – Vollbims – concrete ≥ B 15 – solid brick ≥ Mz 12 – sand-lime brick-solid brick ≥ KS 12 – natural stone with compact grain – solid pumice	– Kalksandlochstein KSL ≥ 12 – Hochlochziegel HLZ ≥ 12 – Hohlblockstein ≥ Hbl4, Hbn4 – andere Lochsteine – cavity brick KSL ≥ 12 – Perforated brick HLZ ≥ 12 – checker brick ≥ Hbl4, Hbn4 – other hollow brick material	Befestigungsplatte aus mehrschichtverleimtem Holz panels and integrated mounting plate made of hardwood	Befestigungsplatte aus Stahl integrated mounting plate made of steel	ohne Hinterfüterung without backfill
Klappsitz 0457 811 Klappsitz 4457 811 Antibac Shower seat 0457 811 Shower seat 4457 811 Antibac 	Montageset / Fixing Set 0448 890 85,00 € mit Injektions-Kartusche* with injection-cartridge* 1 Set Montageset / Fixing Set 0448 880 40,25 € ohne Injektions-Kartusche without injection-cartridge 1 Set		Montageset/ Fixing Set 0448 950 22,25 € 1 Set		
Montageplatte für Sitze / Mounting plate for seats Code 0457 811 / 2 Sets Code 4457 811 / 2 Sets Antibacterial 	Montageset / Fixing Set 0447 690 22,25 € 2 Sets	Montageset / Fixing Set 0447 990 76,50 € mit Injektions-Kartusche* with injection-cartridge* 2 Sets Montageset / Fixing Set 0447 980 32,00 € ohne Injektions-Kartusche without injection-cartridge 2 Sets			



Special Adipositas Klappsitz
Special Adipositas Lift-up shower seat

Code PG 2010

▶ 508 x 467 mm	0457 811	862,00 €
508 x 467 mm, Antibac	4457 811	966,00 €

Special Adipositas Klappsitz

- 508 x 467 mm, Ø 34 mm, nach DIN 18040-1,
- mit Holm verbundene Bodenstützen, in senkrechter Stellung einrastend, mit einstellbaren rutschhemmenden Bodenpuffern,
- max. zulässige Belastung 300 kg,
- aus Nylon, optional mit antibakteriellem Schutz, siehe Register Information,
- verstärkte Sitzleisten aus Nylon,
- erhältlich in den NORMBAU-Farben,
- mit korrosionsgeschütztem durchgehendem Stahlkern,
- in hochgeklapptem Zustand automatisch arretiert mit einer Ausladung von 120 mm,
- stahlverstärkte Scharniere mit einstellbarer Bremse,
- mit Abdeckkappen für verdeckte Verschraubung,
- Lieferung ohne Befestigungsschrauben und Dübel.

ⓘ Das Befestigungsmaterial ist nach den baulichen Gegebenheiten festzulegen und separat zu bestellen, siehe



Special Adipositas Lift-up shower seat

- 508 x 467mm, 34mm dia., according to German standards DIN 18040-1,
- floor supports strengthened with horizontal rail, locked in vertical position, with anti-slip floor buffers,
- loading up to 300kgs,
- made of Nylon, on request with antibacterial protection, see register Information,
- seat bands made of Nylon,
- available in NORMBAU colours,
- with non-corrosive steel core throughout,
- space required in vertical position 120mm from wall, automatic built-in stop in lift-up position,
- steel reinforced hinges with adjustable brake,
- with cover caps for concealed screw fixing,
- supplied without plugs and screws.

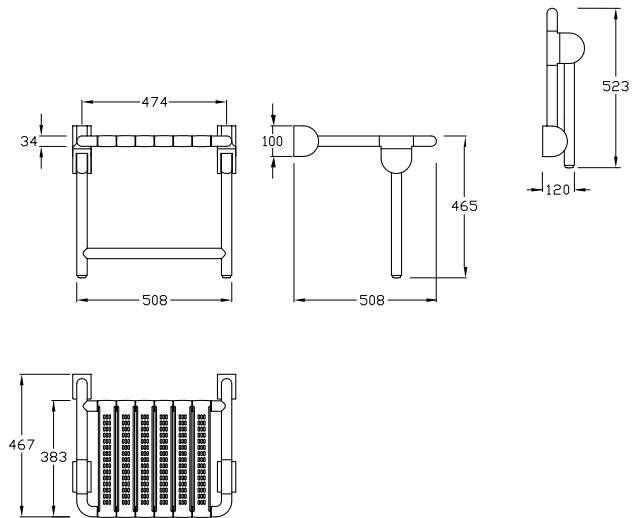
ⓘ Select appropriate fixing material to suit site conditions, see

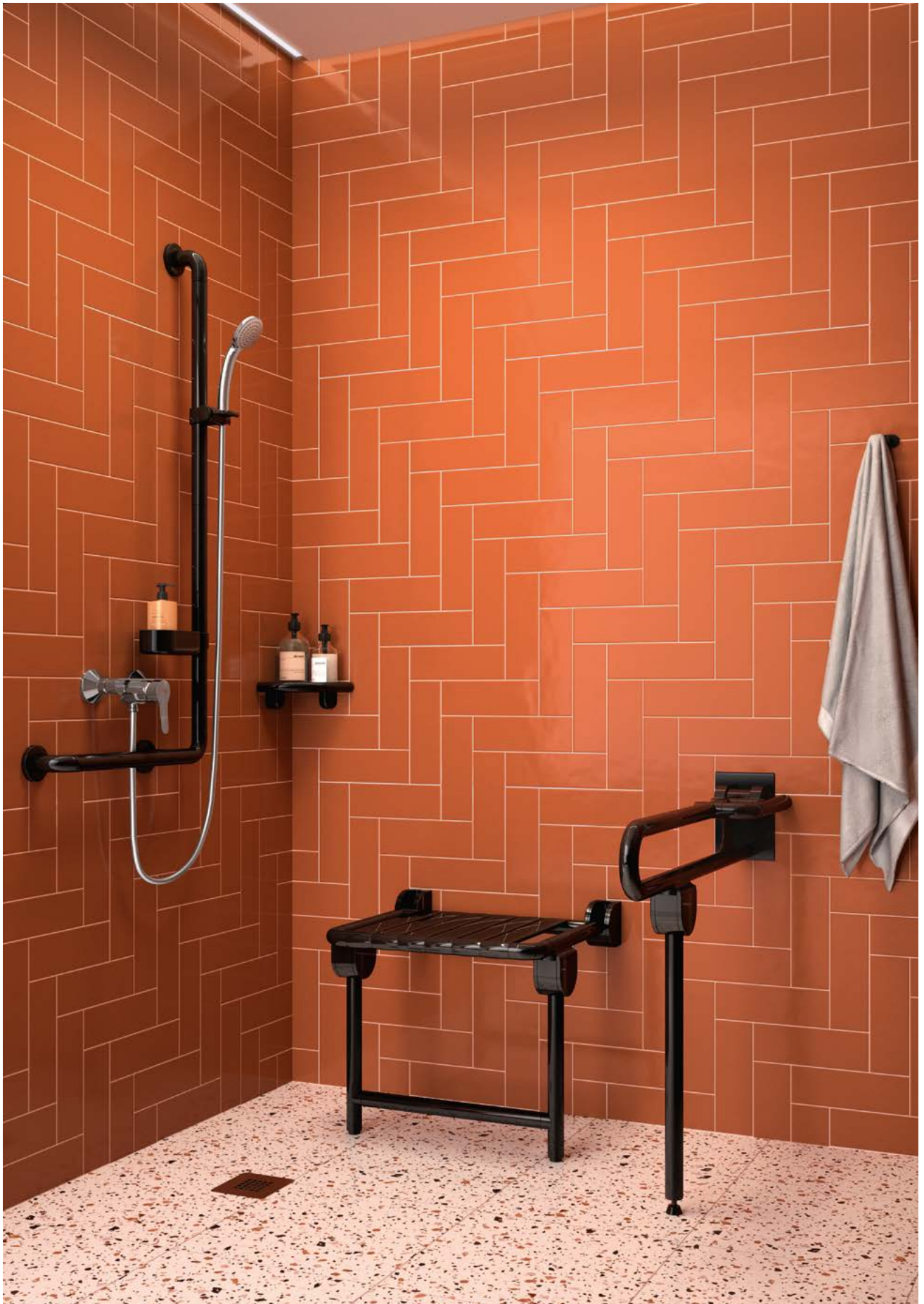



	Adipositas	PSY	E-Taster, Funksender E-Button, Remote control
 <p>Bereich WC Toilet area</p>	328 - 331		348 - 364
 <p>Bereich Dusche Shower area</p>	332 - 335	340 - 341 343 - 345	
 <p>Bereich Waschbecken Wash basin area</p>	331	342	



MARKANTE MERKMALE DER SERIE

Für den Einsatz in psychiatrischen Kliniken und Vollzugsanstalten bei suizidgefährdeten Menschen hat NORMBAU mit der PSY-Serie spezielle Lösungen für den Sanitärbereich entwickelt.

Dabei handelt es sich um Produkte zur Vorbeugung bzw. Risikoreduzierung bei Suizidgefahr. Die jeweiligen Wand- und Deckenbefestigungen rasten vor dem Erreichen der Belastung von 25 kg direkt am Befestigungspunkt aus. Das Produkt wird dabei nicht beschädigt und kann wiederverwendet werden. Die Ausrastfunktion ist abhängig von den Umgebungs- bzw. Benutzungsbedingungen und von einer fachgerechten Montage.



KEY FEATURES OF THE SERIES

For use in psychiatric clinics and correctional institutions with suicidal people, NORMBAU has developed special solutions for the sanitary area with the PSY series.

These products are preventatives designed to reduce the risk of suicide. This collection of wall and ceiling fixtures has been designed to release at the mounting point before the load of 25 kg is reached. The product is not damaged during this process and can be reused. The release function can be affected by environmental factors such as conditions of use and whether the product has been installed by a professional.

Special
PSY



Special PSY Deckenabhangung

- Lange 500, 1000 mm, \varnothing 6 mm,
- Ausrastfunktion bei 25 kg, wiederverwendbar durch aufklipsen,
- einseitig auf Ma kurzbar,
- aus Aluminium,
- kratzfeste Pulverbeschichtung,
- erhaltlich in den Farben wei (019) und dunkelgrau (018),
- mit Rosette aus Nylon \varnothing 70 mm, zur verdeckten Verschraubung.
- Lieferung mit Edelstahl Torx-Schrauben \varnothing 6 x 70 mm und Dubeln fur Vollbaustoffe.

Special PSY Ceiling support

- length 500, 1000mm, 6mm dia.,
- release function activated at 25kgs, reusable by clipping on,
- can be made shorter (length) on one side,
- made of aluminium,
- powder-coating renders product scratch proof,
- available in white (019) and dark grey (018),
- with roses 70mm dia. for concealed screw fixing, made in Nylon,
- supplied with 6mm dia. x 70mm stainless Torx screws and plugs for solid masonry.

Special PSY Deckenabhangung Special PSY Ceiling support

Code PG 2010

- | | | |
|---------------|-----------------|---------|
| ▶ L = 500 mm | 0788 001 | 77,00 € |
| ▶ L = 1000 mm | 0788 002 | 88,00 € |

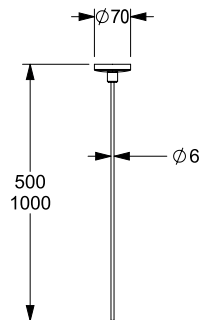

Special PSY Duschvorhangstange mit Vorhangringen

- Lange: ... mm, \varnothing 20 mm,
- Ausrastfunktion bei 25 kg, wiederverwendbar durch aufklipsen,
- auf Ma kurzbar,
- aus Aluminium,
- *L = 2200 mm, aus Edelstahl, Werkstoff Nr. 1.4301 (A2, AISI 304), Oberflache fein matt,
- kratzfeste Pulverbeschichtung,
- erhaltlich in den Farben wei (019) und dunkelgrau (018),
- inkl. Nylon-Vorhangringen offen in der Farbe der Duschvorhangstange,
- mit geteilten Rosetten aus Nylon \varnothing 70 mm, zur verdeckten Verschraubung,
- Lieferung mit Edelstahl Torx-Schrauben \varnothing 6 x 70 mm und Dubeln fur Vollbaustoffe.

Special PSY Shower curtain rail with curtain rings

- length: ... mm, 20mm dia.,
- release function activated at 25kgs, reusable by clipping on,
- can be shortened (length),
- made from of aluminium,
- *L = 2200mm, made of stainless steel, material No. 1.4301 (A2, AISI 304), brushed finish,
- powder-coating renders product scratch proof, available in white (019) and dark grey (018),
- incl. open curtain rings made in Nylon, the same colour as the shower curtain rail,
- with split nylon roses measures 70mm dia. with concealed screw,
- supplied with 6mm dia. x 70mm stainless Torx screws and plugs for solid masonry.

Special PSY Duschvorhangstange Special PSY Shower curtain rail

Code PG 2010

- | | | |
|--|-----------------|----------|
| ▶ L = 1000 mm
mit 12 Vorhangringen / curtain rings | 0788 005 | 167,00 € |
| ▶ L = 1500 mm
mit 16 Vorhangringen / curtain rings | 0788 006 | 189,00 € |
| ▶ *L = 2200 mm
mit 19 Vorhangringen / curtain rings | 0788 007 | 211,00 € |

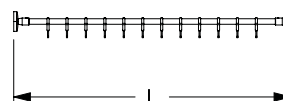

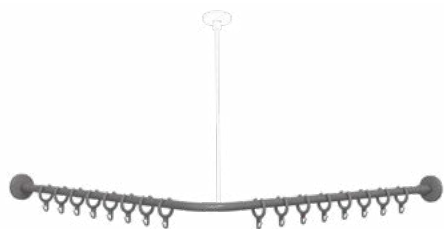

**Special PSY
Duschvorhangstange
Special PSY
Shower curtain rail**

Code PG 2010

- ▶ $a_1/a_2 = 800$ mm **0788 010** 248,00 €
mit 16 Vorhangringen / curtain rings
- ▶ $a_1/a_2 = 900$ mm **0788 020** 254,00 €
mit 17 Vorhangringen / curtain rings
- ▶ $a_1/a_2 = 1000$ mm **0788 030** 262,00 €
mit 17 Vorhangringen / curtain rings
- ▶ $a_1/a_2 = 1100$ mm **0788 040** 268,00 €
mit 19 Vorhangringen / curtain rings
- ▶ $a_1/a_2 = 1200$ mm **0788 050** 274,00 €
mit 21 Vorhangringen / curtain rings
- ▶ $a_1/a_2 = 1300$ mm **0788 060** 281,00 €
mit 23 Vorhangringen / curtain rings
- ▶ $a_1/a_2 = 1400$ mm **0788 070** 286,00 €
mit 23 Vorhangringen / curtain rings
- ▶ $a_1/a_2 = 1500$ mm **0788 080** 291,00 €
mit 25 Vorhangringen / curtain rings

**Special PSY Duschvorhangstange mit
Vorhangringen**

- a_1/a_2 : ... mm, \varnothing 20 mm,
- Ausrastfunktion bei 25 kg, wiederverwendbar durch aufklipsen,
- auf Maß kürzbar,
- aus Aluminium,
- kratzfeste Pulverbeschichtung,
- erhältlich in den Farben weiß (019) und dunkelgrau (018),
- mit Anschlussgewinde für Deckenabhängung (Deckenabhängung ist separat zu bestellen, siehe Seite 340),
- inkl. Nylon-Vorhangringen offen in der Farbe der Duschvorhangstange,
- mit geteilten Rosetten aus Nylon \varnothing 70 mm, zur verdeckten Verschraubung,
- Lieferung mit Edelstahl Torx-Schrauben \varnothing 6 x 70 mm und Dübeln für Vollbaustoffe.

**Special PSY Shower curtain rail
with curtain rings**

- a_1/a_2 : ... mm, 20mm dia,
- release function activated at 25kgs, reusable by clipping on,
- can be shortened (length),
- made of aluminium,
- powdercoating renders product scratch proof, available in white (019) and dark grey (018),
- connection thread for ceiling suspension (ceiling suspension must be ordered separately, see page 340),
- incl. open curtain rings made in Nylon, the same colour as the shower curtain rail,
- with split roses 70mm dia. for concealed screw fixing, made in Nylon,
- supplied with 6mm dia. x 70mm stainless Torx screws and plugs for solid masonry.

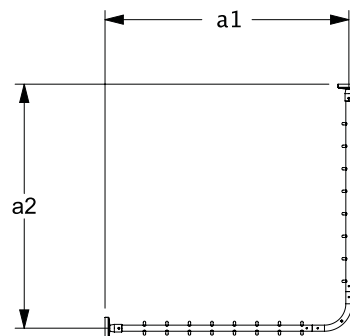

**Special PSY
Duschvorhangstange
Special PSY
Shower curtain rail**

Code PG 2010

- ▶ $a_1/a_2 = 800$ mm **0788 210** 340,00 €
mit 25 Vorhangringen / curtain rings
- ▶ $a_1/a_2 = 900$ mm **0788 220** 350,00 €
mit 28 Vorhangringen / curtain rings
- ▶ $a_1/a_2 = 1000$ mm **0788 230** 360,00 €
mit 28 Vorhangringen / curtain rings
- ▶ $a_1/a_2 = 1100$ mm **0788 240** 370,00 €
mit 30 Vorhangringen / curtain rings
- ▶ $a_1/a_2 = 1200$ mm **0788 250** 380,00 €
mit 34 Vorhangringen / curtain rings
- ▶ $a_1/a_2 = 1300$ mm **0788 260** 390,00 €
mit 36 Vorhangringen / curtain rings
- ▶ $a_1/a_2 = 1400$ mm **0788 270** 400,00 €
mit 36 Vorhangringen / curtain rings
- ▶ $a_1/a_2 = 1500$ mm **0788 280** 410,00 €
mit 40 Vorhangringen / curtain rings

**Special PSY Duschvorhangstange mit
Vorhangringen**

- a_1/a_2 : ... mm, \varnothing 20 mm,
- mit zwei Anschlussgewinden für Deckenabhängungen (Deckenabhängung ist separat zu bestellen, siehe Seite 340),
- weitere Beschreibung siehe oben.

**Special PSY Shower curtain rail
with curtain rings**

- a_1/a_2 : ... mm, 20mm dia.,
- with two connection threads for ceiling suspension (ceiling suspension must be ordered separately, see page 340),
- further decription see above.

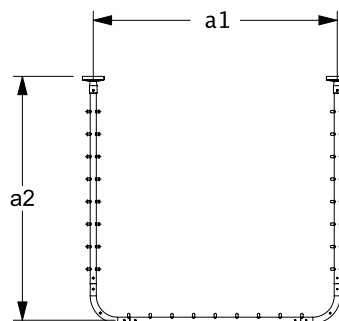



Special PSY Handtuchstange

- Achsmaß 450 mm, Ø 26 mm,
- Ausrastfunktion bei 25 kg, wiederverwendbar durch aufklipsen,
- aus Nylon,
- erhältlich in den NORMBAU-Farben,
- mit Rosetten Ø 60 mm zur verdeckten Verschraubung,
- Lieferung mit Schrauben Ø 4 mm und Dübel.

Special PSY Towel rail

- axial dimension 450mm, 26mm dia.,
- release function activated at 25kgs, reusable by clipping on,
- made of Nylon,
- available in NORMBAU colours,
- nylon rosette measures 60mm dia. with concealed screw,
- supplied with plugs and screws 4mm dia..

Special PSY Handtuchstange Special PSY Towel rail

a1 / mm	a2 / mm	a3 / mm	Antibac	Code	PG 2010
450				0531 110	61,00 €

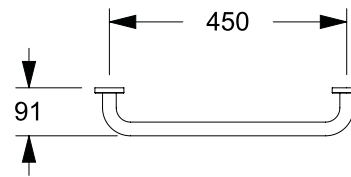
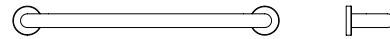

Special PSY Haken

- 58 x 28 mm, 70 x 34 mm,
- Ausrastfunktion bei 25 kg, wiederverwendbar durch aufklipsen
- aus Nylon,
- erhältlich in den NORMBAU-Farben,
- verdeckte Verschraubung,
- Lieferung ohne Schrauben Ø 4 mm und Dübel.

Special PSY Coat hook

- 58 x 28mm, 70 x 34mm,
- release function activated at 25kgs, reusable by clipping on,
- made of Nylon,
- available in NORMBAU colours,
- concealed screw,
- screws and plugs 4mm dia. not included.

Special PSY Haken Special PSY Coat hook	Code	PG 2010
▶ 58 x 28 mm	0583 160	18,50 €
▶ 70 x 34 mm	0583 170	18,50 €

ⓘ Haken nicht nebeneinander montieren, da sich die Belastungswerte addieren!

ⓘ do not install hooks next to each other as the load capacity increases!

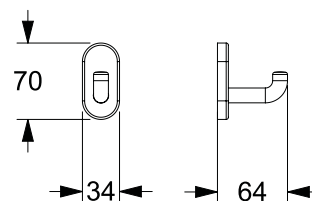
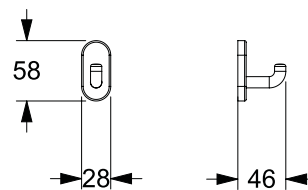



Special PSY Inox-Deckenabhangung

- Lange 500, 1000 mm, \varnothing 6 mm,
- Ausrastfunktion bei 25 kg, wiederverwendbar durch aufklipsen,
- einseitig auf Ma kurzbar,
- aus Edelstahl, Werkstoff Nr. 1.4301 (A2, AISI 304), Oberflache fein matt,
- mit Rosette aus Nylon \varnothing 70 mm, zur verdeckten Verschraubung,
- Lieferung mit Edelstahl Torx-Schrauben \varnothing 6 x 70 mm und Dubeln fur Vollbaustoffe.

Special PSY Inox-Ceiling support

- length 500, 1000mm, 6mm dia.,
- release function activated at 25kgs, reusable by clipping on,
- can be made shorter (length) on one side,
- made of stainless steel, material No. 1.4301 (A2, AISI 304), brushed finish,
- with roses 70mm dia. for concealed screw fixing, made in Nylon,
- supplied with 6mm dia. x 70mm stainless Torx screws and plugs for solid masonry.

**Special PSY
Inox-Deckenabhangung** Code PG 2010
**Special PSY
Inox-Ceiling support**

- ▶ L = 500 mm **2088 001** 68,00 €
- ▶ L = 1000 mm **2088 002** 79,00 €

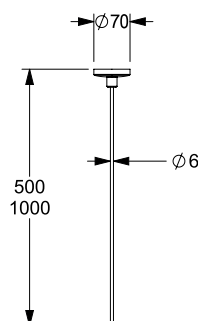

**Special PSY
Inox-Duschvorhangstange** Code PG 2010
**Special PSY
Inox-Shower curtain rail**

- ▶ L = 1000 mm **2088 005** 157,00 €
mit 12 Vorhangringen / curtain rings
- ▶ L = 1500 mm **2088 006** 171,00 €
mit 16 Vorhangringen / curtain rings
- ▶ L = 2200 mm **2088 007** 185,00 €
mit 19 Vorhangringen / curtain rings

Special PSY Inox-Duschvorhangstange mit Vorhangringen

- Lange: ... mm, \varnothing 20 mm,
- Ausrastfunktion bei 25 kg, wiederverwendbar durch aufklipsen,
- auf Ma kurzbar,
- aus Edelstahl, Werkstoff Nr. 1.4301 (A2, AISI 304), Oberflache fein matt,
- inkl. Nylon-Vorhangringen Farbe dunkelgrau (018), offen,
- mit geteilten Rosetten aus Nylon \varnothing 70 mm, Farbe dunkelgrau (018) zur verdeckten Verschraubung,
- Lieferung mit Edelstahl Torx-Schrauben \varnothing 6 x 70 mm und Dubeln fur Vollbaustoffe.

Special PSY Inox-Shower curtain rail with curtain rings

- length: ... mm, 20mm dia,
- release function activated at 25kgs, reusable by clipping on,
- can be shortened (length),
- made of stainless steel, material No. 1.4301 (A2, AISI 304), brushed finish,
- incl. curtain rings made in Nylon, colour dark grey (018),
- with split roses 70mm dia. for concealed screw fixing, made in Nylon,
- supplied with 6mm dia. x 70mm stainless Torx screws and plugs for solid masonry.

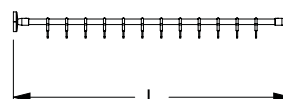

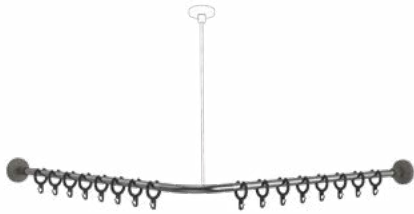

**Special PSY
Inox-Duschvorhangstange**
**Special PSY
Inox-Shower curtain rail**

Code PG 2010

▶ $a_1/a_2 = 800$ mm mit 16 Vorhangringen / curtain rings	2088 010	229,00 €
▶ $a_1/a_2 = 900$ mm mit 17 Vorhangringen / curtain rings	2088 020	235,00 €
▶ $a_1/a_2 = 1000$ mm mit 17 Vorhangringen / curtain rings	2088 030	243,00 €
▶ $a_1/a_2 = 1100$ mm mit 19 Vorhangringen / curtain rings	2088 040	248,00 €
▶ $a_1/a_2 = 1200$ mm mit 21 Vorhangringen / curtain rings	2088 050	253,00 €
▶ $a_1/a_2 = 1300$ mm mit 23 Vorhangringen / curtain rings	2088 060	259,00 €
▶ $a_1/a_2 = 1400$ mm mit 23 Vorhangringen / curtain rings	2088 070	265,00 €
▶ $a_1/a_2 = 1500$ mm mit 25 Vorhangringen / curtain rings	2088 080	270,00 €

**Special PSY Inox-Duschvorhang-
stange mit Vorhangringen**

- a_1/a_2 : ... mm, \varnothing 20 mm,
- Ausrastfunktion bei 25 kg, wiederverwendbar durch aufklipsen,
- auf Maß kürzbar,
- aus Edelstahl, Werkstoff Nr. 1.4301 (A2, AISI 304), Oberfläche fein matt,
- mit Anschlussgewinde für Deckenabhängung (Deckenabhängung ist separat zu bestellen, siehe Seite 343),
- inkl. Nylon-Vorhangringen Farbe dunkelgrau (018), offen,
- mit geteilten Rosetten aus Nylon \varnothing 70 mm, Farbe dunkelgrau (018) zur verdeckten Verschraubung,
- Lieferung mit Edelstahl Torx-Schrauben \varnothing 6 x 70 mm und Dübeln für Vollbaustoffe.

**Special PSY Inox-Shower curtain
rail with curtain rings**

- a_1/a_2 : ... mm, 20mm dia.,
- release function activated at 25kgs, reusable by clipping on,
- can be shortened (length),
- made of stainless steel, material No. 1.4301 (A2, AISI 304), brushed finish,
- connection thread for ceiling suspension (ceiling suspension must be ordered separately, see page 343),
- incl. open curtain rings made in Nylon, colour dark grey (018),
- with split roses 70mm dia. for concealed screw fixing, made in Nylon, colour dark grey (018),
- supplied with 6mm dia. x 70mm stainless Torx screws and plugs for solid masonry.

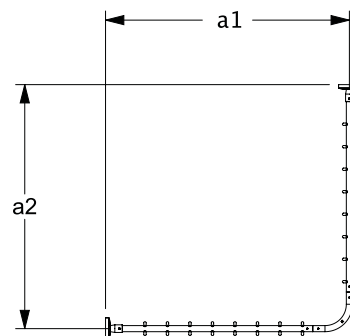

**Special PSY
Inox-Duschvorhangstange**
**Special PSY
Inox-Shower curtain rail**

Code PG 2010

▶ $a_1/a_2 = 800$ mm mit 25 Vorhangringen / curtain rings	2088 210	319,00 €
▶ $a_1/a_2 = 900$ mm mit 28 Vorhangringen / curtain rings	2088 220	326,00 €
▶ $a_1/a_2 = 1000$ mm mit 28 Vorhangringen / curtain rings	2088 230	334,00 €
▶ $a_1/a_2 = 1100$ mm mit 30 Vorhangringen / curtain rings	2088 240	342,00 €
▶ $a_1/a_2 = 1200$ mm mit 34 Vorhangringen / curtain rings	2088 250	350,00 €
▶ $a_1/a_2 = 1300$ mm mit 36 Vorhangringen / curtain rings	2088 260	358,00 €
▶ $a_1/a_2 = 1400$ mm mit 36 Vorhangringen / curtain rings	2088 270	365,00 €
▶ $a_1/a_2 = 1500$ mm mit 40 Vorhangringen / curtain rings	2088 280	373,00 €

**Special PSY Inox-Duschvorhang-
stange mit Vorhangringen**

- a_1/a_2 : ... mm, \varnothing 20 mm,
- mit zwei Anschlussgewinden für Deckenabhängungen (Deckenabhängung ist separat zu bestellen, siehe Seite 343),
- weitere Beschreibung siehe oben.

**Special PSY Inox-Shower curtain
rail with curtain rings**

- a_1/a_2 : ... mm, 20mm dia,
- with two connection threads for ceiling suspension (ceiling suspension must be ordered separately, see page 343),
- further description see above.

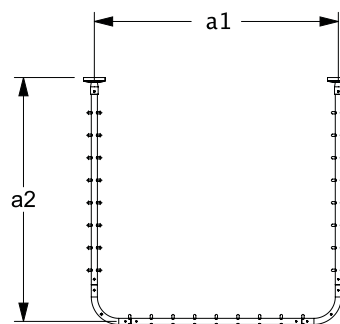



**Special PSY
Inox-Brausehalterstange**
Special PSY
Inox-Shower head rail

a1 / mm	a2 / mm	a3 / mm	Antibac	Code	PG 2010
600				2088 310	201,00 €
1200				2088 320	216,00 €

Special PSY Inox-Brausehalterstange

- Achsmaß 600, 1200 mm, Ø 32 mm,
- ohne Ausrastfunktion, dient zur Vorbeugung,
- Biegung des oberen Wandanschlusses lässt Befestigung von Seilen, Schnüren o.ä. nicht zu,
- unterer Befestigungspunkt sollte max. auf einer Höhe von 850 mm liegen,
- aus Edelstahl, Werkstoff Nr. 14301 (A2, AISI 304), Oberfläche fein matt,
- stufenlos verstellbarer Brausehalter BRH 91.32 aus Nylon, dunkelgrau (018),
- stufenlose Höhen- und Winkeleinstellung der Brause, Aufnahmekonus passend für Handbrausen unterschiedlicher Fabrikate, mit seitlichem Vielzweckhaken,
- mit Rosetten aus Edelstahl Ø 70 mm zur verdeckten Verschraubung,
- Lieferung mit Edelstahl Torx-Schrauben Ø 6 x 70 mm und Dübeln für Vollbaustoffe.

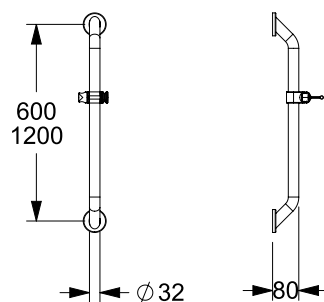

Special PSY Inox-Shower head rail

- axial dimension 600, 1200mm, 32mm dia.,
- without snap-on function, used for prevention,
- bending of the upper wall connection does not allow fastening of ropes, cords or similar,
- lower wall connection should be at a maximum height of 850 mm,
- made of stainless steel, material No. 14301 (A2, AISI 304), brushed finish,
- self-adjusting shower head NY.BRH 91.32, made of Nylon, dark grey (018),
- easy adjustment to any height and angle, shower head holder suitable for various hand shower heads, with multi-purpose side hook,
- with roses made of stainless steel 70mm dia. for concealed screw fixing,
- supplied with 6mm dia. x 70mm stainless Torx screws and plugs for solid masonry.

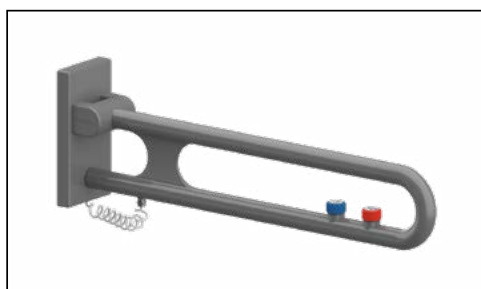
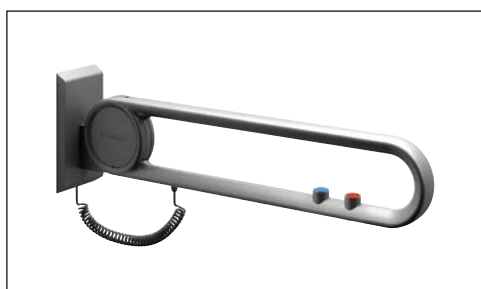



Special Care

	Adipositas	PSY	E-Taster, Funksender E-Button, Remote control
 <p>Bereich WC Toilet area</p>	328 - 331		348 - 364
 <p>Bereich Dusche Shower area</p>	332 - 335	340 - 341 343 - 345	
 <p>Bereich Waschbecken Wash basin area</p>	331	342	



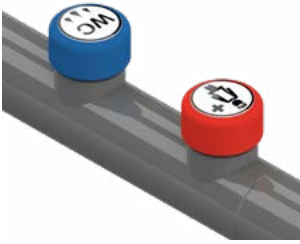

E-Taster Nylon Care / Inox Care

E-Button Nylon Care / Inox Care

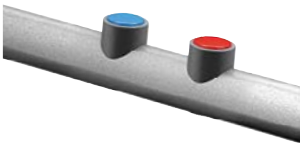

E-Taster Cavere Care

E-Button Cavere Care

E-Taster

- für WC-Spülungen und Rufanlagen, sind durch große Tastfelder einfach und funktionssicher zu bedienen.

Bei Nylon und Inox Care wird durch die großen Tasten auch bei eingeschränkter Bewegungsfreiheit der Finger die Auslösung ermöglicht.

Die farbliche Differenzierung der Tasten und die zusätzlich auf der Oberfläche angebrachten Bildzeichen sichern eine gute optische Wahrnehmung.

Technische Merkmale:

- erfüllt die Anforderungen nach DIN 18040,
- Anschlussmöglichkeiten:
 - verdeckt mit Montageplatte,
 - Wandanschluss mit Rosette,
- Spiralkabel 4adrig, für Steuerung 24V, mindestens Schutzart IP X4 (Abzweigenkasten UP6).
- NORMBAU E-Taster sind mit der Funktion »Schließer« oder »Öffner« verfügbar. Als Standard-Ausführung wird der E-Taster mit der Funktion »Schließer« geliefert.
- Max. zwei E-Taster können auf NORMBAU Stützklappgriffe montiert werden.
- Als Steuerspannung für WC-Steuerungen oder für die frei definierbaren Optionen ist max. 24V Schutzkleinspannung zugelassen.

E-Button

- for toilet flush and call systems, are easy to use through big touchpad.

The large buttons used in Nylon and Inox Care can be operated even where there is restricted movement in the fingers.

The different colours and symbols on the surface ensure a good visual perception.

Technical specifications:

- meet the requirements of German standard DIN 18040,
- fixing methods:
 - concealed by using a mounting plate,
 - wall fixing by using a rose,
- four lead helix cable suitable for up to 24V D.C., minimum protection IP X4 (junction box UP6).
- NORMBAU E-Buttons are available with functions »normally open contact« and »normally closed contact«. The standard configuration correspond to function »normally open contact«.
- A max. of two E-Buttons can be mounted on a NORMBAU lift-up support rail.
- The max. allowed D.C. for toilet flush or for the free definable options is 24V extra-low voltage.

E-Taster für WC-Spülungen kompatibel mit den Systemen:

E-Buttons for toilet flush compatible with systems:

GEBERIT



TECE:
Intelligente Haustechnik



E-Taster für Rufanlagen kompatibel mit den Systemen:

E-Buttons for call systems compatible with systems:



E-Taster mit der Funktion »Schließer«

NORMBAU E-Taster mit der Funktion »Schließer« werden überwiegend für WC-Spülungen eingesetzt. Sie können aber auch mit einer frei belegbaren Option ausgestattet werden.

Die E-Taster sind mit den Systemen der folgenden Hersteller kompatibel: Geberit, Mepa, Schwab, Tece, Grohe (DAL), Sanit und Viega.

E-Button with function »normally open contact«

NORMBAU E-Buttons with function »normally open contact« are mostly used for toilet flush. But they can also be equipped with another free definable option.

The E-Buttons are compatible with systems from following suppliers: Geberit, Mepa, Schwab, Tece, Grohe (DAL), Sanit and Viega.

E-Taster mit der Funktion »Öffner«

NORMBAU E-Taster mit der Funktion »Öffner« werden überwiegend bei Rufanlagen verwendet, wenn diese als erweiterte Option vom Fachplaner gewählt wurden. Der E-Taster mit der Option "Ruf" kann nur zur Erweiterung einer bestehenden Rufanlage in Nasszellen oder in Behinderten-WC's geplant und eingesetzt werden.

Die E-Taster sind mit den Systemen der folgenden Hersteller kompatibel: Ackermann, Efe, Hospicall, Schrack, Securiton, Tunstall, Varolux.

E-Button with function »normally closed contact«

NORMBAU E-Buttons with function »normally closed contact« are mostly used for call system function, when they were selected as an advanced option from the technician. The E-Button with the function "call" can only be used as an extension to an existent call function in a bathroom or toilet for disabled people.

The E-Buttons are compatible with systems from following suppliers: Ackermann, Efe, Hospicall, Schrack, Securiton, Tunstall, Varolux.

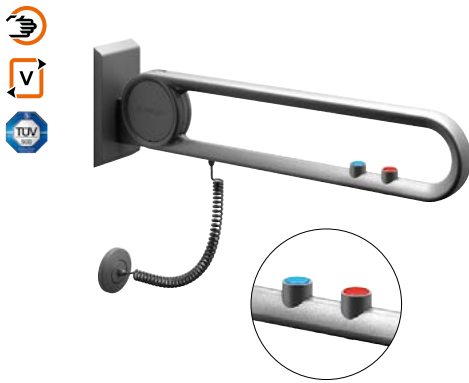

Cavere Stützklappgriff vario, einhängbar mit E-Taster für WC-Spülungen und Rufanlagen

Wandanschluss

Beschreibung siehe Ausführung Stützklappgriff vario, einhängbar.

- E-Taster mit Bildzeichen
 - für WC-Spülung Farbe blau,
 - für RUF Farbe rot,
 - für frei definierbare Funktionen Farbe schwarz,
- Anschluss verdeckt mit Rosette Ø 80 mm,
- mit schwarzem Spiralkabel, 4-adrig, 0,25 mm² für Steuerspannung 24 V und freiem Leitungsende für Wandanschluss,
- E-Taster Standard-Ausführung »Schließer« auch in Ausführung »Öffner« lieferbar.

- ❶ Stützklappgriff vario, einhängbar, kann mit ein oder zwei E-Tastern geliefert werden.
 E-Taster mit der Funktion »Schließer« werden überwiegend für WC-Spülungen eingesetzt; sie können auch mit einer frei belegbaren Option ausgestattet werden. Nachrüstbar mit Papierrollenhalter 7449 110.
 Die Funktion »Öffner« wird überwiegend bei Rufanlagen verwendet.

Cavere Lift-up support rail vario, suspendable with E-Button for toilet flush and call system

Connection to wall

Description see version lift-up support rail vario, suspendable.

- E-Button with symbol
 - for WC-flush in blue,
 - for call in red,
 - for free definable options in black,
- connections: concealed with rose 80mm dia.,
- four lead 25mm dia. black helix cable suitable for up to 24V D.C., and free cable end for wall fastening,
- E-Button standard configuration »normally open contact« also available in configuration »normally closed contact«.

- ❶ One or two E-Buttons can be mounted on a lift-up support rail vario, suspendable.
 E-Buttons with function »normally open contact« are mostly used for toilet flush, they can also be equipped with another free definable option.
 Can be fitted with paper roll holder 7449 110.
 E-Buttons with function »normally closed contact« are mostly used for call systems.

Wandanschluss mit 1 E-Taster
Wall mounting with 1 E-Button

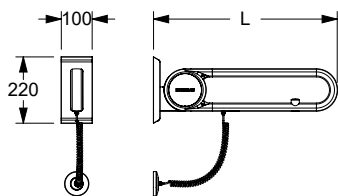

Wandanschluss mit 2 E-Taster
Wall mounting with 2 E-Buttons

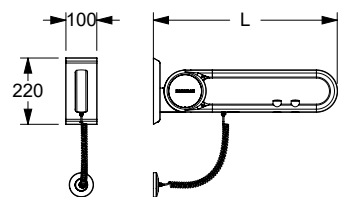

Einzuplanende kompatible Systeme für E-Taster siehe Seite 349.
 Please refer to page 349 concerning interoperable systems for E-buttons.

Wandanschluss / Connection to wall									
Übersicht Bestellnummern / Product Code Index									
Tasterfunktionen <small>Functions of electric button</small>	Farbe der Taster <small>Colour buttons</small>	mit Grundplatte <small>with base plate</small>				ohne Grundplatte <small>without base plate</small>			
		600 mm		725 mm		850 mm		900 mm	
		<small>mit Grundplatte with base plate</small>	<small>ohne Grundplatte without base plate</small>	<small>mit Grundplatte with base plate</small>	<small>ohne Grundplatte without base plate</small>	<small>mit Grundplatte with base plate</small>	<small>ohne Grundplatte without base plate</small>	<small>mit Grundplatte with base plate</small>	<small>ohne Grundplatte without base plate</small>
PG 7000									
WC-Schließer <small>WC - NOC</small>		7447 761 <small>583,00 €</small>	7447 561 <small>554,00 €</small>	7447 771 <small>602,00 €</small>	7447 571 <small>571,00 €</small>	7447 781 <small>628,00 €</small>	7447 581 <small>597,00 €</small>	7447 791 <small>648,00 €</small>	7447 591 <small>618,00 €</small>
RUF-Schließer <small>call - NOC</small>		7447 766 <small>583,00 €</small>	7447 566 <small>554,00 €</small>	7447 776 <small>602,00 €</small>	7447 576 <small>571,00 €</small>	7447 786 <small>628,00 €</small>	7447 586 <small>597,00 €</small>	7447 796 <small>648,00 €</small>	7447 596 <small>618,00 €</small>
RUF-Öffner <small>call - NCC</small>		7447 763 <small>583,00 €</small>	7447 563 <small>554,00 €</small>	7447 773 <small>602,00 €</small>	7447 573 <small>571,00 €</small>	7447 783 <small>628,00 €</small>	7447 583 <small>597,00 €</small>	7447 793 <small>648,00 €</small>	7447 593 <small>618,00 €</small>
Funktion Schließer <small>function - NOC</small>		7447 762 <small>583,00 €</small>	7447 562 <small>554,00 €</small>	7447 772 <small>602,00 €</small>	7447 572 <small>571,00 €</small>	7447 782 <small>628,00 €</small>	7447 582 <small>597,00 €</small>	7447 792 <small>648,00 €</small>	7447 592 <small>618,00 €</small>
WC und RUF Schließer und Schließer <small>WC and call NOC (both) WC</small>		7447 767 <small>643,00 €</small>	7447 567 <small>615,00 €</small>	7447 777 <small>660,00 €</small>	7447 577 <small>628,00 €</small>	7447 787 <small>691,00 €</small>	7447 587 <small>660,00 €</small>	7447 797 <small>719,00 €</small>	7447 597 <small>689,00 €</small>
WC und RUF Schließer und Öffner <small>WC and call NOC and NCC</small>		7447 765 <small>643,00 €</small>	7447 565 <small>615,00 €</small>	7447 775 <small>660,00 €</small>	7447 575 <small>628,00 €</small>	7447 785 <small>691,00 €</small>	7447 585 <small>660,00 €</small>	7447 795 <small>719,00 €</small>	7447 595 <small>689,00 €</small>
WC und Funktion Schließer und Schließer <small>WC and function NOC (both)</small>		7447 764 <small>643,00 €</small>	7447 564 <small>615,00 €</small>	7447 774 <small>660,00 €</small>	7447 574 <small>628,00 €</small>	7447 784 <small>691,00 €</small>	7447 584 <small>660,00 €</small>	7447 794 <small>719,00 €</small>	7447 594 <small>689,00 €</small>

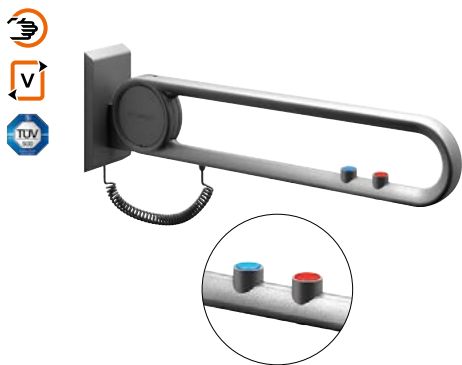

Cavere Stützklappgriff vario, einhängbar mit E-Taster für WC-Spülungen und Rufanlagen

Anschluss verdeckt mit Montageplatte

Beschreibung siehe Ausführung Stützklappgriff vario, einhängbar.

- E-Taster mit Bildzeichen
 - für WC-Spülung Farbe blau,
 - für RUF Farbe rot,
 - für frei definierbare Funktionen Farbe schwarz,
- mit schwarzem Spiralkabel, 4-adrig, 0,25 mm² für Steuerspannung 24 V und freiem Leitungsende für Wandanschluss,
- E-Taster Standard-Ausführung »Schließer« auch in Ausführung »Öffner« lieferbar.

① Stützklappgriff vario, einhängbar, kann mit ein oder zwei E-Tastern geliefert werden.
 E-Taster mit der Funktion »Schließer« werden überwiegend für WC-Spülungen eingesetzt; sie können auch mit einer frei belegbaren Option ausgestattet werden.
 Die Funktion »Öffner« wird überwiegend bei Rufanlagen verwendet.
 Nachrüstbar mit Papierrollenhalter 7449 110.

Cavere Lift-up support rail vario, Suspendable with E-Button for toilet flush and call system

Connection to mounting plate

Description see version lift-up support rail vario, suspendable.

- E-Button with symbol
 - for WC-flush in blue,
 - for call in red,
 - for free definable options in black,
- four lead 25mm dia. black helix cable suitable for up to 24V D.C., and free cable end for wall fastening,
- E-Button standard configuration »normally open contact« also available in configuration »normally closed contact«.

① One or two E-Buttons can be mounted on a lift-up support rail vario, suspendable.
 E-Buttons with function »normally open contact« are mostly used for toilet flush, they can also be equipped with another free definable option.
 E-Buttons with function »normally closed contact« are mostly used for call systems. Can be fitted with paper roll holder 7449 110.

Anschluss verdeckt mit Montageplatte mit 1 E-Taster
 Connection to mounting plate with 1 E-Button

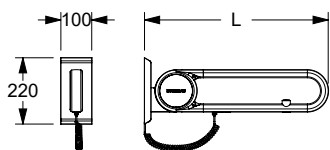

Anschluss verdeckt mit Montageplatte mit 2 E-Taster
 Connection to mounting plate with 2 E-Buttons

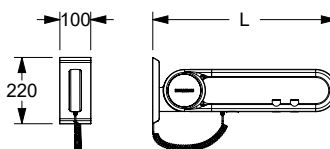

Einzuplanende kompatible Systeme für E-Taster siehe Seite 349.
 Please refer to page 349 concerning interoperable systems for E-buttons.

Anschluss verdeckt mit Montageplatte / Connection to mounting plate

Übersicht Bestellnummern / Product Code Index

Tasterfunktionen Functions of electric button	Farbe der Taster Colour buttons	mit Grundplatte with base plate				ohne Grundplatte without base plate			
		600 mm		725 mm		850 mm		900 mm	
		mit Grundplatte with base plate	ohne Grundplatte without base plate	mit Grundplatte with base plate	ohne Grundplatte without base plate	mit Grundplatte with base plate	ohne Grundplatte without base plate	mit Grundplatte with base plate	ohne Grundplatte without base plate
PG 7000									
WC-Schließer WC - NOC		7447 861 583,00 €	7447 661 554,00 €	7447 871 602,00 €	7447 671 571,00 €	7447 881 628,00 €	7447 681 597,00 €	7447 891 648,00 €	7447 691 618,00 €
RUF-Schließer call - NOC		7447 866 583,00 €	7447 666 554,00 €	7447 876 602,00 €	7447 676 571,00 €	7447 886 628,00 €	7447 686 691,00 €	7447 896 648,00 €	7447 696 618,00 €
RUF-Öffner call - NCC		7447 863 583,00 €	7447 663 554,00 €	7447 873 602,00 €	7447 673 571,00 €	7447 883 628,00 €	7447 683 691,00 €	7447 893 648,00 €	7447 693 618,00 €
Funktion Schließer function - NOC		7447 862 583,00 €	7447 662 554,00 €	7447 872 602,00 €	7447 672 571,00 €	7447 882 628,00 €	7447 682 691,00 €	7447 892 648,00 €	7447 692 618,00 €
WC und RUF Schließer und Schließer WC and call NOC (both) WC		7447 867 643,00 €	7447 667 615,00 €	7447 877 660,00 €	7447 677 628,00 €	7447 887 691,00 €	7447 687 660,00 €	7447 897 719,00 €	7447 697 689,00 €
WC und RUF Schließer und Öffner WC and call NOC and NCC		7447 865 643,00 €	7447 665 615,00 €	7447 875 660,00 €	7447 675 628,00 €	7447 885 691,00 €	7447 685 660,00 €	7447 895 719,00 €	7447 695 689,00 €
WC und Funktion Schließer und Schließer WC and function NOC (both)		7447 864 643,00 €	7447 664 615,00 €	7447 874 660,00 €	7447 674 628,00 €	7447 884 691,00 €	7447 684 660,00 €	7447 894 719,00 €	7447 694 689,00 €

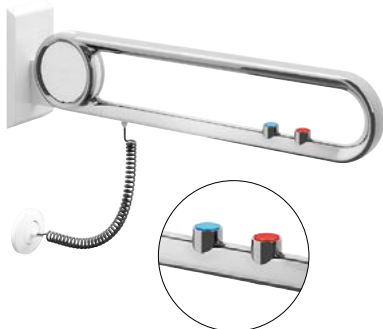

Wandanschluss mit 1 E-Taster
Wall mounting with 1 E-Button

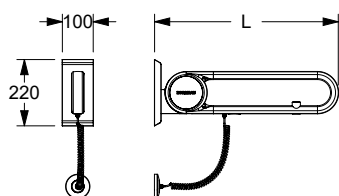

Wandanschluss mit 2 E-Taster
Wall mounting with 2 E-Buttons

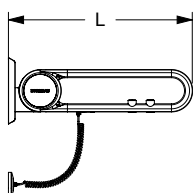

Cavere Chrome Stützklappgriff vario, einhängbar mit E-Taster für WC-Spülungen und Rufanlagen

Wandanschluss

Beschreibung siehe Ausführung Stützklappgriff vario, einhängbar.

- Taster mit Piktogramm:
 - Farbe blau: WC-Spülung,
 - Farbe rot: Option Ruf taste,
 - Farbe schwarz: frei belegbare Option (neutral).
- Anschluss verdeckt mit Rosette Ø 80 mm,
- Spiralkabel 4-adrig 0,25 mm² für Steuerung bis 24 V,
- E-Taster Standardausführung »Schließer« auch in Ausführung »Öffner« lieferbar.

① Stützklappgriff vario, einhängbar, kann mit ein oder zwei E-Tastern geliefert werden. E-Taster mit der Funktion »Schließer« werden überwiegend für WC-Spülungen eingesetzt; können aber auch mit einer frei belegbaren Option ausgestattet werden. Funktion »Öffner« wird überwiegend bei Rufanlagen verwendet.

Cavere Chrome Lift-up support rail vario, suspendable with electric button for toilet flush and emergency call

Connection to wall

Description see version lift-up support rail vario, suspendable.

- E-button with symbol:
 - colour blue for toilet flush,
 - colour red for option call,
 - colour black for a free definable option (neutral),
- connections: concealed with rose 80mm dia.,
- four lead 0,25mm². helix cable suitable for up to 24V D.C.,
- E-button standard configuration »normally open contact« also available in configuration »normally closed contact«.

① One or two E-buttons can be mounted on a NORMBAU lift-up support rail. E-buttons with function »normally open contact« are mostly used for toilet flush, but they can also be equipped with another free definable option. E-buttons with function »normally closed contact« are mostly used for call systems.

Einzuplanende kompatible Systeme für E-Taster siehe Seite 349.
Please refer to page 349 concerning interoperable systems for E-buttons.

Wandanschluss / Connection to wall
Bestellnummern Stützklappgriff vario, einhängbar, mit E-Tastern, mit/ohne Grundplatte
Order no. for lift-up support rail vario, suspendable, with E-button, with/without base plate

Tasterfunktionen Functions of electric button	Farbe der Taster Colour buttons	mit Grundplatte with base plate		ohne Grundplatte without base plate		mit Grundplatte with base plate		ohne Grundplatte without base plate	
		600 mm		725 mm		850 mm		900 mm	
		mit Grundplatte with base plate	ohne Grundplatte without base plate	mit Grundplatte with base plate	ohne Grundplatte without base plate	mit Grundplatte with base plate	ohne Grundplatte without base plate	mit Grundplatte with base plate	ohne Grundplatte without base plate
PG 7000									
WC-Schließer WC - NOC		9447 761 662,00 €	9447 561 631,00 €	9447 771 675,00 €	9447 571 642,00 €	9447 781 705,00 €	9447 581 675,00 €	9447 791 731,00 €	9447 591 699,00 €
RUF-Schließer call - NOC		9447 766 662,00 €	9447 566 631,00 €	9447 776 675,00 €	9447 576 642,00 €	9447 786 705,00 €	9447 586 675,00 €	9447 796 731,00 €	9447 596 699,00 €
RUF-Öffner call - NCC		9447 763 662,00 €	9447 563 631,00 €	9447 773 675,00 €	9447 573 642,00 €	9447 783 705,00 €	9447 583 675,00 €	9447 793 731,00 €	9447 593 699,00 €
Funktion Schließer function - NOC		9447 762 662,00 €	9447 562 631,00 €	9447 772 675,00 €	9447 572 642,00 €	9447 782 705,00 €	9447 582 675,00 €	9447 792 731,00 €	9447 592 699,00 €
WC und RUF Schließer und Schließer WC and call NOC (both) WC		9447 767 721,00 €	9447 567 691,00 €	9447 777 734,00 €	9447 577 702,00 €	9447 787 766,00 €	9447 587 734,00 €	9447 797 789,00 €	9447 597 757,00 €
WC und RUF Schließer und Öffner WC and call NOC and NCC		9447 765 721,00 €	9447 565 691,00 €	9447 775 734,00 €	9447 575 702,00 €	9447 785 766,00 €	9447 585 734,00 €	9447 795 789,00 €	9447 595 757,00 €
WC und Funktion Schließer und Schließer WC and function NOC (both)		9447 764 721,00 €	9447 564 691,00 €	9447 774 734,00 €	9447 574 702,00 €	9447 784 766,00 €	9447 584 734,00 €	9447 794 789,00 €	9447 594 757,00 €

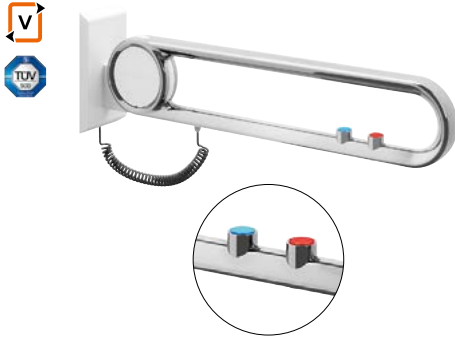

Anschluss verdeckt mit Montageplatte mit 1 E-Taster
Connection to mounting plate with 1 E-Button

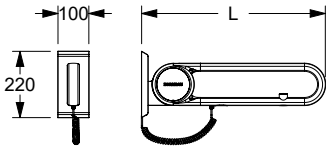

Anschluss verdeckt mit Montageplatte mit 2 E-Taster
Connection to mounting plate with 2 E-Buttons

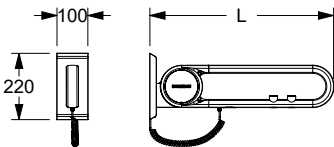

Cavere Chrome Stützklappgriff vario, einhängbar mit E-Taster für WC-Spülungen und Rufanlagen

Anschluss verdeckt mit Montageplatte

Beschreibung siehe Ausführung Stützklappgriff vario, einhängbar.

- Taster mit Piktogramm:
 - Farbe blau: WC-Spülung,
 - Farbe rot: Option Ruf taste,
 - Farbe schwarz: frei belegbare Option (neutral),
- Spiralkabel 4-adrig 0,25 mm² für Steuerungspannung bis 24 V,
- E-Taster Standard-Ausführung »Schließer« auch in Ausführung »Öffner« lieferbar.

ⓘ Stützklappgriff vario, einhängbar, kann mit ein oder zwei E-Tastern geliefert werden. E-Taster mit der Funktion »Schließer« werden überwiegend für WC-Spülungen eingesetzt; können aber auch mit einer frei belegbaren Option ausgestattet werden. Funktion »Öffner« wird überwiegend bei Rufanlagen verwendet.

Cavere Chrome Lift-up support rail vario, suspendable with electric button for toilet flush and emergency call

Connection to mounting plate

Description see version lift-up support rail vario, suspendable.

- E-button with symbol:
 - colour blue for toilet flush,
 - colour red for option call,
 - colour black for a free definable option (neutral),
- four lead 0,25mm² helix cable suitable for up to 24V D.C.,
- E-button standard configuration »normally open contact« also available in configuration »normally closed contact«.

ⓘ A max. of two E-buttons can be mounted on a NORMBAU lift-up support rail. E-buttons with function »normally open contact« are mostly used for toilet flush, but they can also be equipped with another free definable option. E-buttons with function »normally closed contact« are mostly used for call systems.

Einzuplanende kompatible Systeme für E-Taster siehe Seite 349.
Please refer to page 349 concerning interoperable systems for E-buttons.

Anschluss verdeckt mit Montageplatte / Connection to mounting plate
Bestellnummern Stützklappgriff vario, einhängbar, mit E-Tastern, mit/ohne Grundplatte
Order no. for lift-up support rail vario, suspendable, with E-button, with/without base plate

Tasterfunktionen Functions of electric button	Farbe der Taster Colour buttons	mit Grundplatte with base plate				ohne Grundplatte without base plate			
		600 mm		725 mm		850 mm		900 mm	
		mit Grundplatte with base plate	ohne Grundplatte without base plate	mit Grundplatte with base plate	ohne Grundplatte without base plate	mit Grundplatte with base plate	ohne Grundplatte without base plate	mit Grundplatte with base plate	ohne Grundplatte without base plate
PG 7000									
WC-Schließer WC - NOC		9447 861 662,00 €	9447 661 631,00 €	9447 871 675,00 €	9447 671 642,00 €	9447 881 705,00 €	9447 681 675,00 €	9447 891 731,00 €	9447 691 699,00 €
RUF-Schließer call - NOC		9447 866 662,00 €	9447 666 631,00 €	9447 876 675,00 €	9447 676 642,00 €	9447 886 705,00 €	9447 686 675,00 €	9447 896 731,00 €	9447 696 699,00 €
RUF-Öffner call - NCC		9447 863 662,00 €	9447 663 631,00 €	9447 873 675,00 €	9447 673 642,00 €	9447 883 705,00 €	9447 683 675,00 €	9447 893 731,00 €	9447 693 699,00 €
Funktion Schließer function - NOC		9447 862 662,00 €	9447 662 631,00 €	9447 872 675,00 €	9447 672 642,00 €	9447 882 705,00 €	9447 682 675,00 €	9447 892 731,00 €	9447 692 699,00 €
WC und RUF Schließer und Schließer WC and call NOC (both) WC		9447 867 721,00 €	9447 667 691,00 €	9447 877 734,00 €	9447 677 702,00 €	9447 887 766,00 €	9447 687 734,00 €	9447 897 789,00 €	9447 697 757,00 €
WC und RUF Schließer und Öffner WC and call NOC and NCC		9447 865 721,00 €	9447 665 691,00 €	9447 875 734,00 €	9447 675 702,00 €	9447 885 766,00 €	9447 685 734,00 €	9447 895 789,00 €	9447 695 757,00 €
WC und Funktion Schließer und Schließer WC and function NOC (both)		9447 864 721,00 €	9447 664 691,00 €	9447 874 734,00 €	9447 674 702,00 €	9447 884 766,00 €	9447 684 734,00 €	9447 894 789,00 €	9447 694 757,00 €

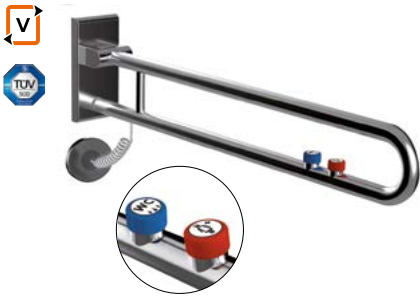

Wandanschluss mit 1 E-Taster
Wall mounting with 1 E-Button

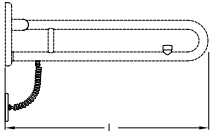

Wandanschluss mit 2 E-Taster
Wall mounting with 2 E-Buttons

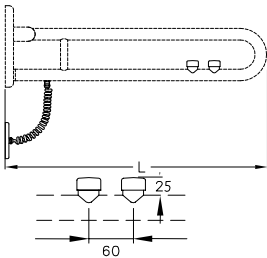

Inox Care Stützklappgriff vario, einhängbar, mit E-Taster für WC-Spülungen und Rufanlagen

Wandanschluss

Beschreibung, Ausführung einhängbarer Inox Care Stützklappgriff vario,

- E-Taster Ø 32 mm, mit Bildzeichen:
 - Farbe blau für WC-Spülung,
 - Farbe rot für die Option Ruf Taste,
 - Farbe schwarz für eine frei belegbare Option (neutral),
- Anschluss verdeckt mit Rosette Ø 80 mm,
- Spiralkabel 4-adrig 0,25 mm² für Steuerungsspannung bis 24 V,
- Lieferung ohne Befestigungsschrauben und Dübel,
- max. zul. Belastung: 125 kg,
- erfüllt die Anforderungen nach DIN 18040 1-2,
- Länge 850 mm entspricht ÖNORM B1600,
- Lieferung mit Innensechskantschlüssel.

① Stützklappgriff vario, einhängbar, kann mit ein oder zwei E-Tastern geliefert werden. E-Taster mit der Funktion »Schließer« werden überwiegend für WC-Spülungen eingesetzt; sie können auch mit einer frei belegbaren Option ausgestattet werden. Die Funktion »Öffner« wird überwiegend bei Rufanlagen verwendet.

Inox Care Lift-up support rail vario, suspendable, with E-button for toilet flush and call system

Connections to wall

Description as Inox Care lift-up support rail vario, suspendable,











- button 32 mm dia, with symbol:
 - colour blue for toilet flush,
 - colour red for option call,
 - colour black for a free definable option (neutral),
- connections: concealed with rose Ø 80 mm,
- four lead 0,25mm² helix cable suitable for up to 24V D.C.,
- supplied without fixing screws and plugs,
- maximum loading permitted: 125kgs,
- meets the requirements of DIN 18040 1-2,
- 850mm length conform to Austrian standard ÖNORM B1600,
- supplied with Allen key.

① One or two E-Buttons can be mounted on a lift-up support rail vario, suspendable. E-Buttons with function »normally open contact« are mostly used for toilet flush, they can also be equipped with another free definable option. E-Buttons with function »normally closed contact« are mostly used for call systems.

Einzuplanende kompatible Systeme für E-Taster siehe Seite 349.
Please refer to page 349 concerning interoperable systems for E-buttons.

Wandanschluss (Anschluss verdeckt mit Rosette) / Connection to wall (concealed with rose)

Bestellnummern Inox Care Stützklappgriff vario, einhängbar, mit E-Tastern, mit/ohne Grundplatte
Order no. for Inox Care lift-up support rail vario, suspendable, with E-Button, with/without base plate

Tasterfunktionen Functions of electric button	Farbe der Taster Colour buttons	 mit Grundplatte with base plate		 ohne Grundplatte without base plate		600 mm		725 mm		850 mm		900 mm	
		mit Grundplatte with base plate	ohne Grundplatte without base plate	mit Grundplatte with base plate	ohne Grundplatte without base plate	mit Grundplatte with base plate	ohne Grundplatte without base plate	mit Grundplatte with base plate	ohne Grundplatte without base plate	mit Grundplatte with base plate	ohne Grundplatte without base plate		
		mit Grundplatte with base plate	ohne Grundplatte without base plate	mit Grundplatte with base plate	ohne Grundplatte without base plate	mit Grundplatte with base plate	ohne Grundplatte without base plate	mit Grundplatte with base plate	ohne Grundplatte without base plate	mit Grundplatte with base plate	ohne Grundplatte without base plate		
PG 5500													
WC-Schließer WC - NOC		2050 761 657,00 €	2050 561 631,00 €	2050 771 668,00 €	2050 571 642,00 €	2050 781 680,00 €	2050 581 657,00 €	2050 791 693,00 €	2050 591 668,00 €				
RUF-Schließer call - NOC		2050 766 657,00 €	2050 566 631,00 €	2050 776 668,00 €	2050 576 642,00 €	2050 786 680,00 €	2050 586 657,00 €	2050 796 693,00 €	2050 596 668,00 €				
RUF-Öffner call - NCC		2050 763 657,00 €	2050 563 631,00 €	2050 773 668,00 €	2050 573 642,00 €	2050 783 680,00 €	2050 583 657,00 €	2050 793 693,00 €	2050 593 668,00 €				
Funktion Schließer function - NOC		2050 762 657,00 €	2050 562 631,00 €	2050 772 668,00 €	2050 572 642,00 €	2050 782 680,00 €	2050 582 657,00 €	2050 792 693,00 €	2050 592 668,00 €				
WC und RUF Schließer und Schließer WC and call NOC (both) WC		2050 767 779,00 €	2050 567 754,00 €	2050 777 791,00 €	2050 577 768,00 €	2050 787 806,00 €	2050 587 779,00 €	2050 797 816,00 €	2050 597 791,00 €				
WC und RUF Schließer und Öffner WC and call NOC and NCC		2050 765 779,00 €	2050 565 754,00 €	2050 775 791,00 €	2050 575 768,00 €	2050 785 806,00 €	2050 585 779,00 €	2050 795 816,00 €	2050 595 791,00 €				
WC und Funktion Schließer und Schließer WC and function NOC (both)		2050 764 779,00 €	2050 564 754,00 €	2050 774 791,00 €	2050 574 768,00 €	2050 784 806,00 €	2050 584 779,00 €	2050 794 816,00 €	2050 594 791,00 €				

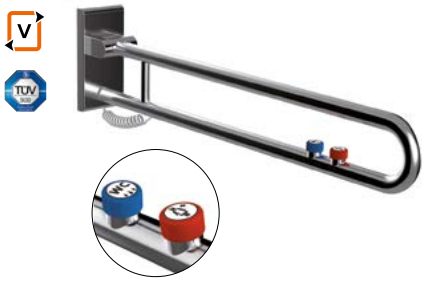

Anschluss verdeckt mit Montageplatte mit 1 E-Taster
Connection to mounting plate with 1 E-Button

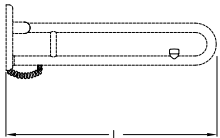

Anschluss verdeckt mit Montageplatte mit 2 E-Taster
Connection to mounting plate with 2 E-Buttons

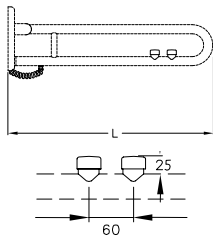

Inox Care Stützklappgriff vario, einhängbar, mit E-Taster für WC-Spülungen und Rufanlagen

Anschluss verdeckt mit Montageplatte

Beschreibung, Ausführung Inox Care einhängbarer Stützklappgriff vario.

- E-Taster Ø 32 mm, mit Bildzeichen:
 - Farbe blau für WC-Spülung,
 - Farbe rot für die Option Ruf Taste,
 - Farbe schwarz für eine frei belegbare Option (neutral),
- Spiralkabel 4-adrig 0,25 mm² für Steuerung bis 24 V,
- Lieferung ohne Befestigungsschrauben und Dübel,
- max. zul. Belastung: 125 kg,
- erfüllt die Anforderungen nach DIN 18040 1-2,
- Länge 850 mm entspricht ÖNORM B1600,
- Lieferung mit Innensechskantschlüssel.

① Stützklappgriff vario, einhängbar, kann mit ein oder zwei E-Tastern geliefert werden. E-Taster mit der Funktion »Schließer« werden überwiegend für WC-Spülungen eingesetzt; sie können auch mit einer frei belegbaren Option ausgestattet werden. Die Funktion »Öffner« wird überwiegend bei Rufanlagen verwendet.

Inox Care Lift-up support rail vario, suspendable, with E-button for toilet flush and call system

Connection to mounting plate

Description, suspendable version Inox Care lift-up support rail vario,

- button 32mm dia, with symbol:
 - colour blue for toilet flush,
 - colour red for option call,
 - colour black for a free definable option (neutral),
- four lead 0,25mm² helix cable suitable for up to 24V D.C.,
- supplied without fixing screws and plugs,
- maximum loading permitted: 125kgs,
- meets the requirements of DIN 18040 1-2,
- 850mm length conform to Austrian standard ÖNORM B1600,
- supplied with Allen key.

① One or two E-Buttons can be mounted on a lift-up support rail vario, suspendable. E-Buttons with function »normally open contact« are mostly used for toilet flush, they can also be equipped with another free definable option. E-Buttons with function »normally closed contact« are mostly used for call systems.

Einzuplanende kompatible Systeme für E-Taster siehe Seite 349.
Please refer to page 349 concerning interoperable systems for E-buttons.

Anschluss verdeckt mit Montageplatte/ Connection to mounting plate

Bestellnummern Inox Care Stützklappgriff vario, einhängbar, mit E-Tastern, mit/ohne Grundplatte
Order no. for Inox Care lift-up support rail vario, suspendable, with E-Button, with/without base plate

Tasterfunktionen Functions of electric button	Farbe der Taster Colour buttons	mit Grundplatte with base plate				ohne Grundplatte without base plate			
		600 mm		725 mm		850 mm		900 mm	
		mit Grundplatte with base plate	ohne Grundplatte without base plate	mit Grundplatte with base plate	ohne Grundplatte without base plate	mit Grundplatte with base plate	ohne Grundplatte without base plate	mit Grundplatte with base plate	ohne Grundplatte without base plate
PG 5500									
WC-Schließer WC - NOC		2050 861 657,00 €	2050 661 631,00 €	2050 871 668,00 €	2050 671 642,00 €	2050 881 680,00 €	2050 681 657,00 €	2050 891 693,00 €	2050 691 668,00 €
RUF-Schließer call - NOC		2050 866 657,00 €	2050 666 631,00 €	2050 876 668,00 €	2050 676 642,00 €	2050 886 680,00 €	2050 686 657,00 €	2050 896 693,00 €	2050 696 668,00 €
RUF-Öffner call - NCC		2050 863 657,00 €	2050 663 631,00 €	2050 873 668,00 €	2050 673 642,00 €	2050 883 680,00 €	2050 683 657,00 €	2050 893 693,00 €	2050 693 668,00 €
Funktion Schließer function - NOC		2050 862 657,00 €	2050 662 631,00 €	2050 872 668,00 €	2050 672 642,00 €	2050 882 680,00 €	2050 682 657,00 €	2050 892 693,00 €	2050 692 668,00 €
WC und RUF Schließer und Schließer WC and call NOC (both) WC		2050 867 779,00 €	2050 667 754,00 €	2050 877 791,00 €	2050 677 768,00 €	2050 887 806,00 €	2050 687 779,00 €	2050 897 816,00 €	2050 697 791,00 €
WC und RUF Schließer und Öffner WC and call NOC and NCC		2050 865 779,00 €	2050 665 754,00 €	2050 875 791,00 €	2050 675 768,00 €	2050 885 806,00 €	2050 685 779,00 €	2050 895 816,00 €	2050 695 791,00 €
WC und Funktion Schließer und Schließer WC and function NOC (both)		2050 864 779,00 €	2050 664 754,00 €	2050 874 791,00 €	2050 674 768,00 €	2050 884 806,00 €	2050 684 779,00 €	2050 894 816,00 €	2050 694 791,00 €

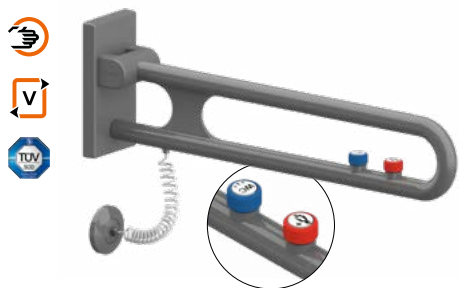

Wandanschluss mit 1 E-Taster
Wall mounting with 1 E-Button

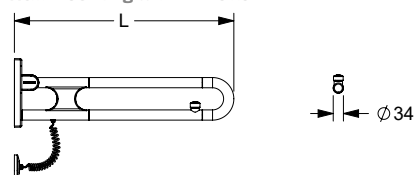

Wandanschluss mit 2 E-Taster
Wall mounting with 2 E-Buttons

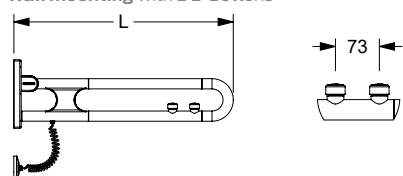

Verso Care Stützklappgriff vario, einhängbar, mit E-Taster für WC-Spülungen und Rufanlagen

Wandanschluss

Beschreibung siehe Ausführung Verso Care Stützklappgriff vario, einhängbar.

- E-Taster Ø 34 mm, mit Bildzeichen:
 - Farbe blau für WC-Spülung,
 - Farbe rot für die Option Ruf Taste,
 - Farbe schwarz für eine frei belegbare Option (neutral).
- Anschluss verdeckt mit Rosette Ø 80 mm,
- Spiralkabel 4-adrig 0,25 mm² für Steuerungspannung bis 24 V,
- max. zul. Belastung: 100 kg,
- entspricht nach DIN 18040 1-2,
- Länge 850 mm entspricht ÖNORM B1600,
- Lieferung mit Innensechskantschlüssel.

① Stützklappgriff vario, einhängbar, kann mit ein oder zwei E-Tastern geliefert werden. E-Taster mit der Funktion »Schließer« werden überwiegend für WC-Spülungen eingesetzt; sie können auch mit einer frei belegbaren Option ausgestattet werden. Die Funktion »Öffner« wird überwiegend bei Rufanlagen verwendet.

Verso Care Lift-up support rail vario, suspendable, with E-Button for toilet flush and call system

Connection to wall

Description see version Verso Care Lift-up support rail vario, suspendable.

- E-Button 34mm dia, with symbol:
 - colour blue for toilet flush,
 - colour red for option call,
 - colour black for a free definable option (neutral),
- connections: concealed with rose Ø80 mm,
- four lead 0,25mm² helix cable suitable for up to 24V D.C.,
- maximum loading permitted: 100kgs,
- conform to German standard DIN 18040 1-2,
- 850mm length conform to Austrian standard ÖNORM B1600,
- supplied with Allen key.

① One or two E-Buttons can be mounted on a lift-up support rail vario, suspendable. E-Buttons with function »normally open contact« are mostly used for toilet flush, they can also be equipped with another free definable option. E-Buttons with function »normally closed contact« are mostly used for call systems.

Wandanschluss (Anschluss verdeckt mit Rosette) / Connection to wall (concealed with rose)

Bestellnummern Verso Care Stützklappgriff vario, einhängbar, mit E-Tastern, mit/ohne Grundplatte
Order no. for Verso Care lift-up support rail vario, suspendable, with E-Button, with/without base plate

Tasterfunktionen Functions of electric button	Farbe der Taster Colour buttons	mit Grundplatte with base plate				ohne Grundplatte without base plate			
		L=600 mm		L=725 mm		L=850 mm		L=900 mm	
		mit Grundplatte with base plate	ohne Grundplatte without base plate	mit Grundplatte with base plate	ohne Grundplatte without base plate	mit Grundplatte with base plate	ohne Grundplatte without base plate	mit Grundplatte with base plate	ohne Grundplatte without base plate
PG 3800									
WC-Schließer WC - NOC		3500 761 649,00 €	3500 561 622,00 €	3500 771 665,00 €	3500 571 637,00 €	3500 781 693,00 €	3500 581 665,00 €	3500 791 706,00 €	3500 591 678,00 €
optional Antibac		4500 761 715,00 €	4500 561 683,00 €	4500 771 732,00 €	4500 571 700,00 €	4500 781 762,00 €	4500 581 732,00 €	4500 791 776,00 €	4500 591 747,00 €
RUF-Schließer Call - NOC		3500 766 649,00 €	3500 566 622,00 €	3500 776 665,00 €	3500 576 637,00 €	3500 786 693,00 €	3500 586 665,00 €	3500 796 706,00 €	3500 596 678,00 €
optional Antibac		4500 766 715,00 €	4500 566 683,00 €	4500 776 732,00 €	4500 576 700,00 €	4500 786 762,00 €	4500 586 732,00 €	4500 796 776,00 €	4500 596 747,00 €
RUF-Öffner call - NCC		3500 763 649,00 €	3500 563 622,00 €	3500 773 665,00 €	3500 573 637,00 €	3500 783 693,00 €	3500 583 665,00 €	3500 793 706,00 €	3500 593 678,00 €
optional Antibac		4500 763 715,00 €	4500 563 683,00 €	4500 773 732,00 €	4500 573 700,00 €	4500 783 762,00 €	4500 583 732,00 €	4500 793 776,00 €	4500 593 747,00 €
Funktion Schließer functions - NOC		3500 762 649,00 €	3500 562 622,00 €	3500 772 665,00 €	3500 572 637,00 €	3500 782 693,00 €	3500 582 665,00 €	3500 792 706,00 €	3500 592 678,00 €
optional Antibac		4500 762 715,00 €	4500 562 683,00 €	4500 772 732,00 €	4500 572 700,00 €	4500 782 762,00 €	4500 582 732,00 €	4500 792 776,00 €	4500 592 747,00 €
WC und RUF Schließer und Schließer WC and call NOC (both)		3500 767 771,00 €	3500 567 743,00 €	3500 777 786,00 €	3500 577 757,00 €	3500 787 814,00 €	3500 587 786,00 €	3500 797 826,00 €	3500 597 798,00 €
optional Antibac		4500 767 848,00 €	4500 567 817,00 €	4500 777 864,00 €	4500 577 833,00 €	4500 787 894,00 €	4500 587 865,00 €	4500 797 908,00 €	4500 597 879,00 €
WC und RUF Schließer und Öffner WC and call NOC and NCC		3500 765 771,00 €	3500 565 743,00 €	3500 775 786,00 €	3500 575 757,00 €	3500 785 814,00 €	3500 585 786,00 €	3500 795 826,00 €	3500 595 798,00 €
optional Antibac		4500 765 848,00 €	4500 565 817,00 €	4500 775 864,00 €	4500 575 833,00 €	4500 785 894,00 €	4500 585 865,00 €	4500 795 908,00 €	4500 595 879,00 €
WC und Funktion Schließer und Schließer WC and funktion NOC (both)		3500 764 771,00 €	3500 564 743,00 €	3500 774 786,00 €	3500 574 757,00 €	3500 784 814,00 €	3500 584 786,00 €	3500 794 826,00 €	3500 594 798,00 €
optional Antibac		4500 764 848,00 €	4500 564 817,00 €	4500 774 864,00 €	4500 574 833,00 €	4500 784 894,00 €	4500 584 865,00 €	4500 794 908,00 €	4500 594 879,00 €

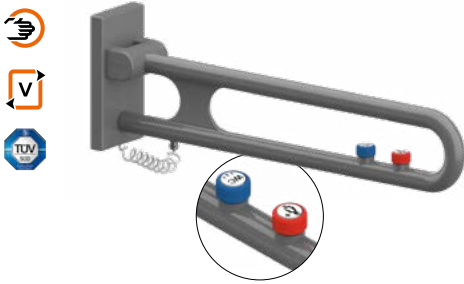

Anschluss verdeckt mit Montageplatte mit 1 E-Taster
Connection to mounting plate with 1 E-Button

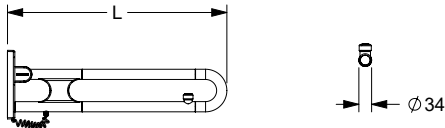

Anschluss verdeckt mit Montageplatte mit 2 E-Taster
Connection to mounting plate with 2 E-Buttons

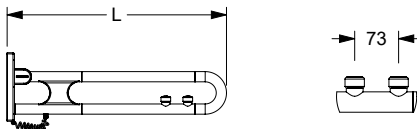

Verso Care Stützklappgriff vario, einhängbar, mit E-Taster für WC-Spülungen und Rufanlagen

Anschluss verdeckt mit Montageplatte

Beschreibung siehe Ausführung Verso Care Stützklappgriff vario, einhängbar.

- E-Taster Ø 34 mm, mit Bildzeichen:
 - Farbe blau für WC-Spülung,
 - Farbe rot für die Option Rufaste,
 - Farbe schwarz für eine frei belegbare Option (neutral).
- Spiralkabel 4-adrig 0,25 mm² für Steuerung bis 24 V.,
- max. zul. Belastung: 100 kg,
- entspricht nach DIN 18040 1-2,
- Länge 850 mm entspricht ÖNORM B1600,
- Lieferung mit Innensechskantschlüssel.

① Stützklappgriff vario, einhängbar, kann mit ein oder zwei E-Tastern geliefert werden.

E-Taster mit der Funktion »Schließer« werden überwiegend für WC-Spülungen eingesetzt; sie können auch mit einer frei belegbaren Option ausgestattet werden. Die Funktion »Öffner« wird überwiegend bei Rufanlagen verwendet.

Verso Care Lift-up support rail vario, suspendable, with E-Button for toilet flush and call system

Connection to mounting plate

Description see version Verso Care Lift-up support rail vario, suspendable.

- E-Button 34mm dia, with symbol:
 - colour blue for toilet flush,
 - colour red for option call,
 - colour black for a free definable option (neutral),
- four lead 0,25mm² helix cable suitable for up to 24V D.C.,
- maximum loading permitted: 100kgs,
- conform to German standard DIN 18040 1-2,
- 850mm length conform to German standard DIN 18040-1/2, Austrian standard ÖNORM B1600,
- supplied with Allen key.

① One or two E-Buttons can be mounted on a lift-up support rail vario, suspendable.

E-Buttons with function »normally open contact« are mostly used for toilet flush, they can also be equipped with another free definable option.

E-Buttons with function »normally closed contact« are mostly used for call systems.

Anschluss verdeckt mit Montageplatte / Connection to mounting plate

Bestellnummern Verso Care Stützklappgriff vario, einhängbar, mit E-Tastern, mit/ohne Grundplatte
Order no. for Verso Care lift-up support rail vario, suspendable, with E-Button, with/without base plate

Tasterfunktionen Functions of electric button	Farbe der Taster Colour buttons	mit Grundplatte with base plate				ohne Grundplatte without base plate			
		L=600 mm		L=725 mm		L=850 mm		L=900 mm	
		mit Grundplatte with base plate	ohne Grundplatte without base plate	mit Grundplatte with base plate	ohne Grundplatte without base plate	mit Grundplatte with base plate	ohne Grundplatte without base plate	mit Grundplatte with base plate	ohne Grundplatte without base plate
PG 3800									
WC-Schließer WC - NOC		3500 861 649,00 €	3500 661 622,00 €	3500 871 665,00 €	3500 671 637,00 €	3500 881 693,00 €	3500 681 665,00 €	3500 891 706,00 €	3500 691 678,00 €
optional Antibac		4500 861 715,00 €	4500 661 683,00 €	4500 871 732,00 €	4500 671 700,00 €	4500 881 762,00 €	4500 681 732,00 €	4500 891 776,00 €	4500 691 747,00 €
RUF-Schließer Call - NOC		3500 866 649,00 €	3500 666 622,00 €	3500 876 665,00 €	3500 676 637,00 €	3500 886 693,00 €	3500 686 665,00 €	3500 896 706,00 €	3500 696 678,00 €
optional Antibac		4500 866 715,00 €	4500 666 683,00 €	4500 876 732,00 €	4500 676 700,00 €	4500 886 762,00 €	4500 686 732,00 €	4500 896 776,00 €	4500 696 747,00 €
RUF-Öffner call - NCC		3500 863 649,00 €	3500 663 622,00 €	3500 873 665,00 €	3500 673 637,00 €	3500 883 693,00 €	3500 683 665,00 €	3500 893 706,00 €	3500 693 678,00 €
optional Antibac		4500 863 715,00 €	4500 663 683,00 €	4500 873 732,00 €	4500 673 700,00 €	4500 883 762,00 €	4500 683 732,00 €	4500 893 776,00 €	4500 693 747,00 €
Funktion Schließer functions - NOC		3500 862 649,00 €	3500 662 622,00 €	3500 872 665,00 €	3500 672 637,00 €	3500 882 693,00 €	3500 682 665,00 €	3500 892 706,00 €	3500 692 678,00 €
optional Antibac		4500 862 715,00 €	4500 662 683,00 €	4500 872 732,00 €	4500 672 700,00 €	4500 882 762,00 €	4500 682 732,00 €	4500 892 776,00 €	4500 692 747,00 €
WC und RUF Schließer und Schließer WC and call NOC (both)		3500 867 771,00 €	3500 667 743,00 €	3500 877 786,00 €	3500 677 757,00 €	3500 887 814,00 €	3500 687 786,00 €	3500 897 826,00 €	3500 697 798,00 €
optional Antibac		4500 867 848,00 €	4500 667 817,00 €	4500 877 864,00 €	4500 677 833,00 €	4500 887 894,00 €	4500 687 865,00 €	4500 897 908,00 €	4500 697 879,00 €
WC und RUF Schließer und Öffner WC and call NOC and NCC		3500 865 771,00 €	3500 665 743,00 €	3500 875 786,00 €	3500 675 757,00 €	3500 885 814,00 €	3500 685 786,00 €	3500 895 826,00 €	3500 695 798,00 €
optional Antibac		4500 865 848,00 €	4500 665 817,00 €	4500 875 864,00 €	4500 675 833,00 €	4500 885 894,00 €	4500 685 865,00 €	4500 895 908,00 €	4500 695 879,00 €
WC und Funktion Schließer und Schließer WC and funktion NOC (both)		3500 864 771,00 €	3500 664 743,00 €	3500 874 786,00 €	3500 674 757,00 €	3500 884 814,00 €	3500 684 786,00 €	3500 894 826,00 €	3500 694 798,00 €
optional Antibac		4500 864 848,00 €	4500 664 817,00 €	4500 874 864,00 €	4500 674 833,00 €	4500 884 894,00 €	4500 684 865,00 €	4500 894 908,00 €	4500 694 879,00 €

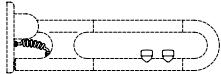
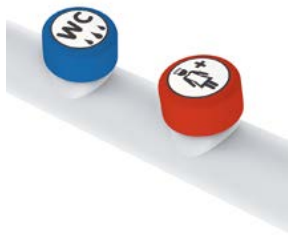

Anschluss verdeckt
Connection to mounting plate

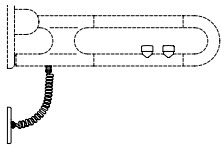

Wandanschluss
Connection to wall

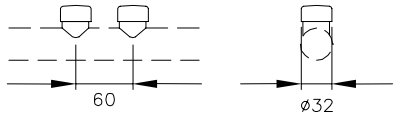

E-Taster für WC-Spülungen und Rufanlagen

- montiert in NORMBAU Stützklappgriff **Nylon Care, Nylon 300/400**,
- Taster mit Bildzeichen:
 - Farbe blau für WC-Spülung,
 - Farbe rot für die Option Ruf Taste,
 - Farbe schwarz für eine frei belegbare Option (neutral),
- Anschluss verdeckt durch Montageplatte oder mit Rosette,
- Spiralkabel 4-adrig 0,5 mm² für Steuerspannung bis 24 V,
- E-Taster Standard-Ausführung »Schließer« auch in Ausführung »Öffner« lieferbar.

ⓘ Die E-Taster können nur in Kombination mit einem Stützklappgriff in Nylon 300 und Nylon 400 bestellt werden. NORMBAU Stützklappgriffe können mit max. zwei E-Tastern geliefert werden. E-Taster mit der Funktion »Schließer« werden überwiegend für WC-Spülungen eingesetzt; können aber auch mit einer frei belegbaren Option ausgestattet werden. Funktion »Öffner« wird überwiegend bei Rufanlagen verwendet.

E-Button for toilet flush and call system

- mounted in NORMBAU lift-up support rails **Nylon Care, Nylon 300/400**.
- E-Button with symbol:
 - colour blue for toilet flush,
 - colour red for option call,
 - colour black for a free definable option (neutral),
- connections: concealed with mounting plate or with rose,
- four lead 0,5mm². helix cable suitable for up to 24V D.C.,
- E-Button standard configuration »normally open contact« also available in configuration »normally closed contact«.

ⓘ The e-buttons can only be ordered with Nylon 300 and Nylon 400 lift-up support rail. A max. of two E-Buttons can be mounted on a NORMBAU lift-up support rail. E-Buttons with function »normally open contact« are mostly used for toilet flush, but they can also be equipped with another free definable option. E-Buttons with function »normally closed contact« are mostly used for call systems.

Einzuplanende kompatible Systeme für E-Taster siehe Seite 349.
Please refer to page 349 concerning interoperable systems for E-buttons.

Bestellung Stützklappgriff mit E-Taster = Bestell-Nr. Stützklappgriff + E-Taster
Order for lift-up support rail with E-Button = lift-up support rail + E-Button

Stützklappgriff Lift-up support rail									
		L= 600 mm		L= 725 mm		L= 850 mm		L= 900 mm	
Nylon 300	PG 0700	0300 471	347,00 €	0300 472	360,00 €	0300 473	386,00 €	0300 474	398,00 €
Nylon 300 Antibac		4300 471	388,00 €	4300 472	408,00 €	4300 473	431,00 €	4300 474	447,00 €
Nylon 400	PG 2000	0447 010	480,00 €	0447 030	501,00 €	0447 050	517,00 €	0447 070	583,00 €
Nylon 400 Antibac		4447 010	540,00 €	4447 030	559,00 €	4447 050	583,00 €	4447 070	650,00 €
E-Taster E-Button		 Anschluss verdeckt mit Montageplatte Connection to mounting plate		 Wandanschluss Connection to wall		 Anschluss verdeckt mit Montageplatte Connection to mounting plate		 Wandanschluss Connection to wall	
Tasterfunktionen Functions of electric button PG 2000	Farbe der Taster Colour buttons								
WC-Schließer WC-NOC		0447 610	265,00 €	0447 630	265,00 €	0447 610	265,00 €	0447 630	265,00 €
optional Antibac		4447 610	296,00 €	4447 630	296,00 €	4447 610	296,00 €	4447 630	296,00 €
Funktion Schließer Function NOC		0447 620	265,00 €	0447 640	265,00 €	0447 620	265,00 €	0447 640	265,00 €
optional Antibac		4447 620	296,00 €	4447 640	296,00 €	4447 620	296,00 €	4447 640	296,00 €
Ruf-Öffner Call-NCC		0447 621	265,00 €	0447 641	265,00 €	0447 621	265,00 €	0447 641	265,00 €
optional Antibac		4447 621	296,00 €	4447 641	296,00 €	4447 621	296,00 €	4447 641	296,00 €
WC und Funktion Schließer und Schließer WC and functions NOC (both)		0447 650	385,00 €	0447 660	385,00 €	0447 650	385,00 €	0447 660	385,00 €
optional Antibac		4447 650	431,00 €	4447 660	431,00 €	4447 650	431,00 €	4447 660	431,00 €
WC und Ruf Schließer und Öffner WC and call NOC and NCC		0447 651	385,00 €	0447 661	385,00 €	0447 651	385,00 €	0447 661	385,00 €
optional Antibac		4447 651	431,00 €	4447 661	431,00 €	4447 651	431,00 €	4447 661	431,00 €

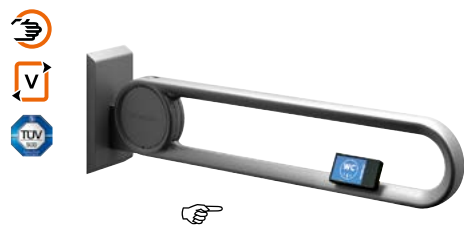

Cavere Stützklappgriff vario, einhängbar mit Funksender

Beschreibung siehe Ausführung Stützklappgriff vario, einhängbar.

- 868,4 MHz Funksender zur kabellosen WC-Spülauslösung,
- Gehäusemaß: 85 x 46 x 16 mm,
- linke oder rechte Ausführung.

Cavere Lift-up support rail vario, suspendable, with remote control

Description see version lift-up support rail vario, suspendable.

- 868,4 MHz wireless remote control for WC flush,
- casing measurements: 85 x 46 x 16mm,
- left or right hand design.

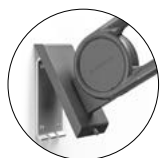

...mit Grundplatte
...with base plate



...ohne Grundplatte
...without base plate

kompatibel zu:

Geberit: 115.867.00.1, 115.869.00.1,
115.897.00.1, 115.898.00.1,
115.867.SN, 115.869.SN,

Grohe: 38759SD0,
Sanit: 05.042.00..0000,
05.014.00..0000,
05.015.00..0000,

Tece: 9.240.354, 9.240.355,
Viega: 696177

compatible for:

Geberit: 115.867.00.1, 115.869.00.1,
115.897.00.1, 115.898.00.1,
115.867.SN, 115.869.SN,

Grohe: 38759SD0,
Sanit: 05.042.00..0000,
05.014.00..0000,
05.015.00..0000,

Tece: 9.240.354, 9.240.355,
Viega: 696177

① Nachrüstbar mit Papierrollenhalter 7449 110.

① Can be fitted with paper roll holder 7449 110.

Stützklappgriff vario, einhängbar mit Funksender
Lift-up support vario, suspendable with remote control

mit Grundplatte
with base plate

Code PG 7000

▶ L= 600 mm	7447 263	825,00 €
▶ L= 600 mm	7447 264	825,00 €
▶ L= 725 mm	7447 273	845,00 €
▶ L= 725 mm	7447 274	845,00 €
▶ L= 850 mm	7447 283	871,00 €
▶ L= 850 mm	7447 284	871,00 €
▶ L= 900 mm	7447 293	889,00 €
▶ L= 900 mm	7447 294	889,00 €

ohne Grundplatte
without base plate

▶ L= 600 mm	7447 268	794,00 €
▶ L= 600 mm	7447 269	794,00 €
▶ L= 725 mm	7447 278	813,00 €
▶ L= 725 mm	7447 279	813,00 €
▶ L= 850 mm	7447 288	841,00 €
▶ L= 850 mm	7447 289	841,00 €
▶ L= 900 mm	7447 298	860,00 €
▶ L= 900 mm	7447 299	860,00 €

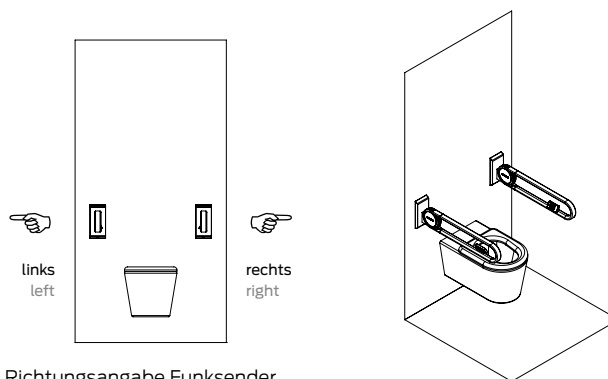
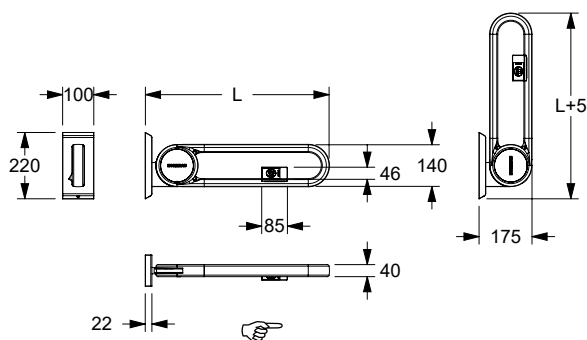

Richtungsangabe Funksender, aus der Sicht vor dem WC stehend.

Direction of wireless remote control from front view.

Smart & Special Care

E-Taster

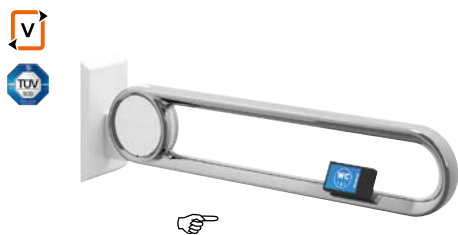

...mit Grundplatte
...with base plate



...ohne Grundplatte
...without base plate

Cavere Chrome Stützklappgriff vario, einhängbar, mit Funksender

Beschreibung siehe Ausführung Stützklappgriff vario, einhängbar.

- mit 868,4 MHz Funksender zur kabellosen WC-Spülauslösung,
- Gehäusemaß: 85 x 46 x 16 mm,
- linke oder rechte Ausführung,

kompatibel zu:
 Geberit: 115.867.00.1, 115.869.00.1, 115.897.00.1, 115.898.00.1, 115.867.SN, 115.869.SN,
 Grohe: 38759SD0,
 Sanit: 05.042.00..0000, 05.014.00..0000, 05.015.00..0000,
 Tece: 9.240.354, 9.240.355,
 Viega: 696177

① Nachrüstbar mit Papierrollenhalter 7449 110.

Stützklappgriff vario, einhängbar ohne Grundplatte für den nachträglichen Einbau an die bereits installierte Grundplatte an der Wand.

Cavere Chrome Lift-up support rail vario, suspendable, with wireless remote control

Description see version lift-up support rail vario, suspendable.

- with 868,4 MHz remote control for cordless toilet flush,
- casing measurements: 85 x 46 x 16mm,
- left or right hand version,

compatible with:
 Geberit: 115.867.00.1, 115.869.00.1, 115.897.00.1, 115.898.00.1, 115.867.SN, 115.869.SN,
 Grohe: 38759SD0,
 Sanit: 05.042.00..0000, 05.014.00..0000, 05.015.00..0000,
 Tece: 9.240.354, 9.240.355,
 Viega: 696177

① Can be fitted with paper roll holder 7449 110.

The suspendable lift-up support rail vario without base plate for retrofitting on an already installed base plate on wall.

Stützklappgriff vario, einhängbar, mit Funksender
Lift-up support rail vario, with wireless remote control

mit Grundplatte
with base plate

	Code	PG 7000
▶ L= 600 mm	9447 263	892,00 €
▶ L= 600 mm	9447 264	892,00 €
▶ L= 725 mm	9447 273	904,00 €
▶ L= 725 mm	9447 274	904,00 €
▶ L= 850 mm	9447 283	934,00 €
▶ L= 850 mm	9447 284	934,00 €
▶ L= 900 mm	9447 293	960,00 €
▶ L= 900 mm	9447 294	960,00 €

ohne Grundplatte
without base plate

▶ L= 600 mm	9447 268	861,00 €
▶ L= 600 mm	9447 269	861,00 €
▶ L= 725 mm	9447 278	871,00 €
▶ L= 725 mm	9447 279	871,00 €
▶ L= 850 mm	9447 288	904,00 €
▶ L= 850 mm	9447 289	904,00 €
▶ L= 900 mm	9447 291	927,00 €
▶ L= 900 mm	9447 299	927,00 €

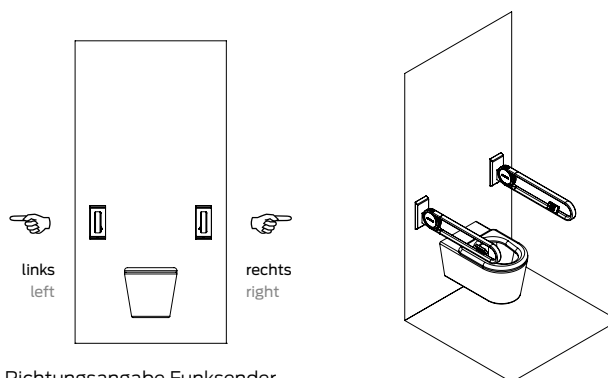
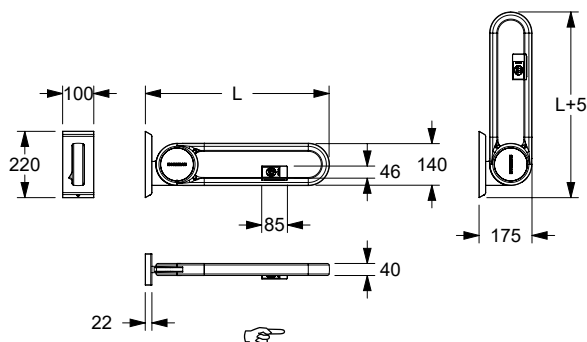

Richtungsangabe Funksender, aus der Sicht vor dem WC stehend.

Direction of wireless remote control from front view.



...mit Grundplatte
...with base plate



...ohne Grundplatte
...without base plate

Inox Care Stützklappgriff vario, einhängbar mit Funksender

Beschreibung, siehe Ausführung Inox Care einhängbarer Stützklappgriff vario

- 868,4 MHz Funksender zur kabellosen WC-Spülauslösung,
- Gehäusemaß: 85 x 46 x 16 mm,
- linke oder rechte Ausführung.

kompatibel zu:

Geberit: 115.867.00.1, 115.869.00.1, 115.897.00.1, 115.898.00.1, 115.867.SN, 115.869.SN,
Grohe: 38759SD0,
Sanit: 05.042.00..0000, 05.014.00..0000, 05.015.00..0000,
Tece: 9.240.354, 9.240.355,
Viega: 696177

Inox Care Lift-up support rail vario, suspendable, with remote control

Description, see suspendable version Inox Care lift-up support rail vario

- 868,4 MHz wireless remote control for WC flush,
- casing measurements: 85 x 46 x 16mm
- left or right hand design.

compatible for:

Geberit: 115.867.00.1, 115.869.00.1, 115.897.00.1, 115.898.00.1, 115.867.SN, 115.869.SN,
Grohe: 38759SD0,
Sanit: 05.042.00..0000, 05.014.00..0000, 05.015.00..0000,
Tece: 9.240.354, 9.240.355,
Viega: 696177

① Nachrüstbar mit Papierrollenhalter 2050 300.

Stützklappgriff vario, einhängbar ohne Grundplatte für den nachträglichen Einbau an die bereits installierte Grundplatte an der Wand.

① Can be fitted with paper roll holder 2050 300.

The suspendable lift-up support rail vario without base plate for retrofitting on an already installed base plate on wall.

Stützklappgriff vario, einhängbar mit Funksender
Lift-up support vario, suspendable with remote control

mit Grundplatte Code PG 5500
with base plate

▶ L= 600 mm	2050 263	732,00 €
▶ L= 600 mm	2050 264	732,00 €
▶ L= 725 mm	2050 273	743,00 €
▶ L= 725 mm	2050 274	743,00 €
▶ L= 850 mm	2050 283	755,00 €
▶ L= 850 mm	2050 284	755,00 €
▶ L= 900 mm	2050 293	770,00 €
▶ L= 900 mm	2050 294	770,00 €

ohne Grundplatte
without base plate

▶ L= 600 mm	2050 268	706,00 €
▶ L= 600 mm	2050 269	706,00 €
▶ L= 725 mm	2050 278	718,00 €
▶ L= 725 mm	2050 279	718,00 €
▶ L= 850 mm	2050 288	732,00 €
▶ L= 850 mm	2050 289	732,00 €
▶ L= 900 mm	2050 298	743,00 €
▶ L= 900 mm	2050 299	743,00 €

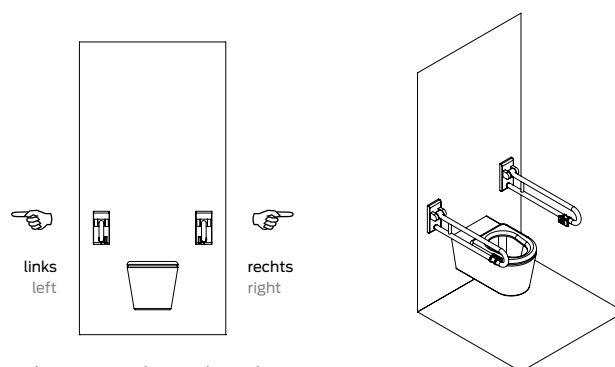
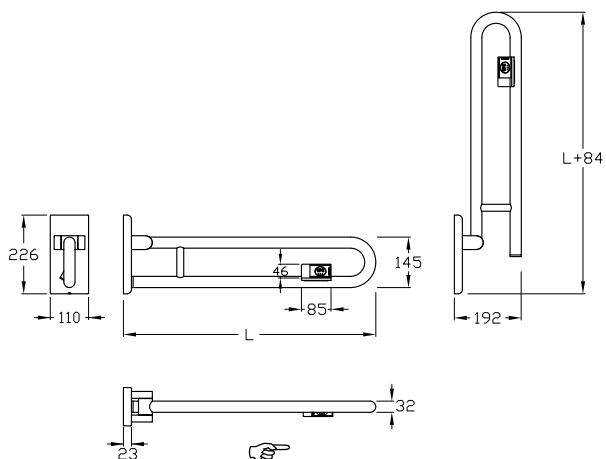

Richtungsangabe Funksender, aus der Sicht vor dem WC stehend.

Direction of wireless remote control from front view.

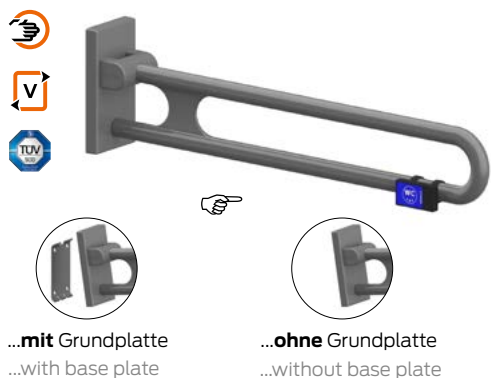

...mit Grundplatte
...with base plate

...ohne Grundplatte
...without base plate

Verso Care Stützklappgriff vario, einhängbar mit Funksender

Verso Care Lift-up support rail vario, suspendable with remote control

Verso Care Stützklappgriff vario, einhängbar mit Funksender

Beschreibung siehe Ausführung Verso Care Stützklappgriff vario, einhängbar.

- 868,4 MHz Funksender zur kabellosen WC-Spülauslösung,
- Gehäusemaß: 85 x 46 x 16 mm,
- linke oder rechte Ausführung.

Verso Care Lift-up support rail vario, suspendable, with remote control

Description see version Verso Care Lift-up support rail vario, suspendable.

- 868,4 MHz wireless remote control for WC flush,
- casing measurements: 85 x 46 x 16mm,
- left or right hand design.

Kompatibel mit:

Geberit: 115.867.00.1, 115.869.00.1, 115.897.00.1, 115.898.00.1, 115.867.SN, 115.869.SN,

Grohe: 38759SD0,

Sanit: 05.042.00..0000, 05.014.00..0000, 05.015.00..0000,

Tece: 9.240.354, 9.240.355,

Viega: 696177

Compatible for:

Geberit: 115.867.00.1, 115.869.00.1, 115.897.00.1, 115.898.00.1, 115.867.SN, 115.869.SN,

Grohe: 38759SD0,

Sanit: 05.042.00..0000, 05.014.00..0000, 05.015.00..0000,

Tece: 9.240.354, 9.240.355,

Viega: 696177

mit Grundplatte Code PG 3800
with base plate

▶ L=600 mm	3501 110	774,00 €
L=600 mm, Antibac	4501 110	851,00 €
▶ L=600 mm	3501 115	774,00 €
L=600 mm, Antibac	4501 115	851,00 €
▶ L=725 mm	3501 130	789,00 €
L=725 mm, Antibac	4501 130	868,00 €
▶ L=725 mm	3501 135	789,00 €
L=725 mm, Antibac	4501 135	868,00 €
▶ L=850 mm	3501 150	817,00 €
L=850 mm, Antibac	4501 150	900,00 €
▶ L=850 mm	3501 155	817,00 €
L=850 mm, Antibac	4501 155	900,00 €
▶ L=900 mm	3501 170	830,00 €
L=900 mm, Antibac	4501 170	912,00 €
▶ L=900 mm	3501 175	830,00 €
L=900 mm, Antibac	4501 175	912,00 €

ohne Grundplatte Code PG 3800
without base plate

▶ L=600 mm	3501 120	747,00 €
L=600 mm, Antibac	4501 120	822,00 €
▶ L=600 mm	3501 125	747,00 €
L=600 mm, Antibac	4501 125	822,00 €
▶ L=725 mm	3501 140	760,00 €
L=725 mm, Antibac	4501 140	836,00 €
▶ L=725 mm	3501 145	760,00 €
L=725 mm, Antibac	4501 145	836,00 €
▶ L=850 mm	3501 160	790,00 €
L=850 mm, Antibac	4501 160	869,00 €
▶ L=850 mm	3501 165	790,00 €
L=850 mm, Antibac	4501 165	869,00 €
▶ L=900 mm	3501 180	803,00 €
L=900 mm, Antibac	4501 180	883,00 €
▶ L=900 mm	3501 185	803,00 €
L=900 mm, Antibac	4501 185	883,00 €

① Nachrüstbar mit Papierrollenhalter 0449120, 4449120 (Antibac).

① Can be fitted with paper roll holder 0449120, 4449120 (Antibac).

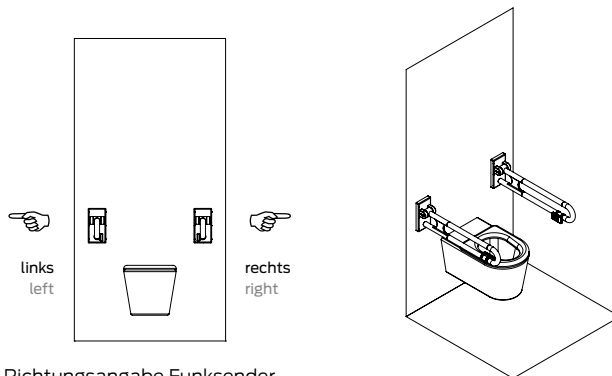
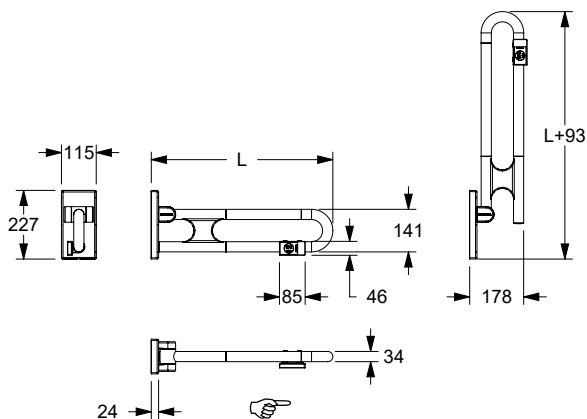

Richtungsangabe Funksender, aus der Sicht vor dem WC stehend.

Direction of wireless remote control from front view.



Stützklappgriff NY.447... mit Funksender

Beschreibung siehe Stützklappgriff

- 868,4 MHz Funksender zur kabellosen WC-Spülauslösung,
- Gehäusemaß: 85 x 46 x 16 mm,
- in linker oder rechter Ausführung lieferbar.

Lift-up support rail NY.447... with remote control

Description see lift-up support rail

- 868,4 MHz remote control for cordless toilet flush,
- casing measurements: 85 x 46 x 16mm,
- left or right hand version.

Kompatibel zu:

- Geberit: 115.867.00.1, 115.869.00.1, 115.897.00.1, 115.898.00.1, 115.867.SN, 115.869.SN,
 Grohe: 38759SD0,
 Sanit: 05.042.00..0000, 05.014.00..0000, 05.015.00..0000,
 Tece: 9.240.354, 9.240.355,
 Viega: 696177

Compatible with:

- Geberit: 115.867.00.1, 115.869.00.1, 115.897.00.1, 115.898.00.1, 115.867.SN, 115.869.SN,
 Grohe: 38759SD0,
 Sanit: 05.042.00..0000, 05.014.00..0000, 05.015.00..0000,
 Tece: 9.240.354, 9.240.355,
 Viega: 696177

Stützklappgriff mit Funksender

Lift-up support rail with remote control

	Code	PG 2000
▶ NY.447.361	0447 361	884,00 €
NY.447.361, Antibac L = 600 mm	4447 361	985,00 €
▶ NY.447.371	0447 371	884,00 €
NY.447.371, Antibac L = 600 mm	4447 371	985,00 €
▶ NY.447.363	0447 363	899,00 €
NY.447.363, Antibac L = 725 mm	4447 363	1010,00 €
▶ NY.447.373	0447 373	899,00 €
NY.447.373, Antibac L = 725 mm	4447 373	1010,00 €
▶ NY.447.365	0447 365	918,00 €
NY.447.365, Antibac L = 850 mm	4447 365	1026,00 €
▶ NY.447.375	0447 375	918,00 €
NY.447.375, Antibac L = 850 mm	4447 375	1026,00 €
▶ NY.447.367	0447 367	982,00 €
NY.447.367, Antibac L = 900 mm	4447 367	1100,00 €
▶ NY.447.377	0447 377	982,00 €
NY.447.377, Antibac L = 900 mm	4447 377	1100,00 €

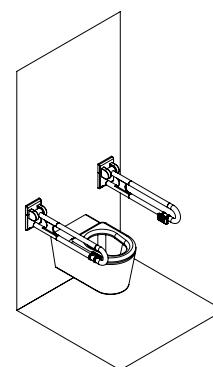
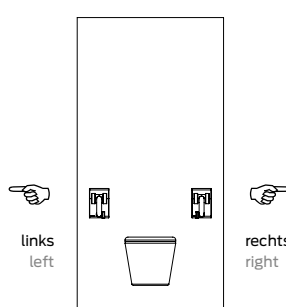
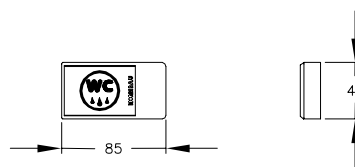
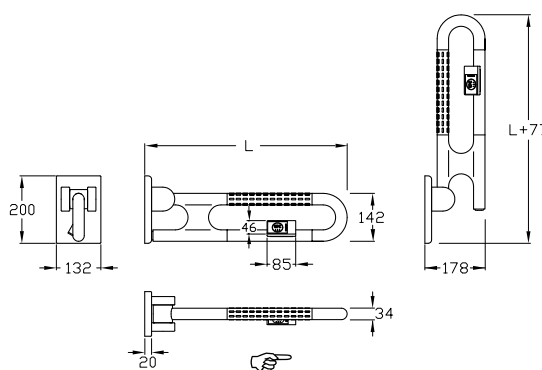

Richtungsangabe Funksender, aus der Sicht vor dem WC stehend.

Direction of wireless remote control from front view.

Smart & Special Care

E-Taster



Funksender, nachrüstbar für Stützklappgriffe Inox Care, Verso Care, Nylon 300, Nylon 400.

- 868,4 MHz Funksender zur kabellosen WC-Spülauslösung,
- Gehäusemaße: 85 x 46 x 16 mm,

Remote control, may be added at a later stage to lift-up support rail Inox Care, Verso Care, Nylon 300, Nylon 400.

- 868,4 MHz remote control for cordless toilet flush,
- Casing measurements: 85 x 46 x 16mm,

Funksender Remote control	Code	PG 2000
▶ NYWCR 435 nachrüstbar/may be added at a later stage	0449 010	385,00 €

kompatibel zu:	
Geberit:	115.867.00.1, 115.869.00.1, 115.897.00.1, 115.898.00.1, 115.867.SN, 115.869.SN,
Grohe:	38759SD0,
Sanit:	05.042.00..0000, 05.014.00..0000, 05.015.00..0000,
Tece:	9.240.354, 9.240.355,
Viega:	696177

compatible with:	
Geberit:	115.867.00.1, 115.869.00.1, 115.897.00.1, 115.898.00.1, 15.867.SN, 115.869.SN,
Grohe:	38759SD0,
Sanit:	05.042.00..0000, 05.014.00..0000, 05.015.00..0000,
Tece:	9.240.354, 9.240.355,
Viega:	696177

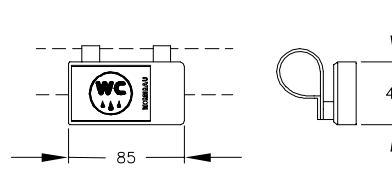
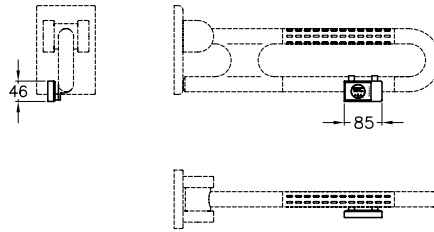

Über Allegion

Allegion (NYSE: ALLE) ist ein globaler Pionier im Sicherheitsbereich und besitzt führende Marken wie CISA®, Interflex®, LCN®, NORMBAU, Schlage® und Von Duprin®. Der Schwerpunkt von Allegion liegt im Bereich Türen und deren umgebende Bereiche, und das Unternehmen bietet eine Vielzahl von Lösungen für Eigenheime, Unternehmen, Schulen und sonstige Einrichtungen. Allegion ist ein Unternehmen mit Umsätzen in Höhe von 2 Milliarden US Dollar und verkauft Produkte in beinahe 130 Länder.

Weitere Informationen finden Sie auf www.allegion.com.

About Allegion

Allegion (NYSE: ALLE) is a global pioneer in safety and security, with leading brands like CISA®, Interflex®, LCN®, NORMBAU, Schlage® and Von Duprin®. Focusing on security around the door and adjacent areas, Allegion produces a range of solutions for homes, businesses, schools and other institutions. Allegion is a \$2 billion company, with products sold in almost 130 countries.

For more, visit www.allegion.com.

AXA ■ BRICARD ■ Briton ■ CISA ■ interflex ■ KRYPTONITE ■ NORMBAU ■ SimonsVoss technologies ■ TRELOCK



NORMBAU GmbH
Schwarzwaldstraße 15
77871 Renchen | Germany
Telefon +49 7843 704-0
Telefax +49 7843 704-43
normbau@allegion.com
www.normbau.de | www.allegion.com

