











NORMBAU

PASSION FOR CARE

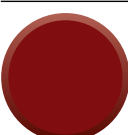
Smart &
Special Care



Farbkarte / Colour Chart			NCS S RAL-DS RAL	Lichtreflex light reflex	Antibac
Nylon Care					
	019	Weiß / White	NCS S 0500-N RAL-DS 000 95 00 RAL 9016	87	●
	067	Manhattan	NCS S 2502-Y RAL-DS 080 70 05	58	●
	028	Verkehrsgrau / Traffic grey	NCS S 4502-G RAL-DS 000 60 00 RAL-7042	26	
	018	Dunkelgrau / Dark grey	NCS S 7500-N RAL-DS 3500 RAL 7043	14	●
	020	Taupe	ähnlich NCS S 5010-Y50R; ähnlich RAL 1019 similar NCS S 5010-Y50R; similar RAL 1019	24	
	016	Schwarz / Black	NCS S 9000-N RAL-DS 1500 RAL 9005	5	
	022	Gelb / Yellow	NCS S 1080-Y10R RAL-DS 080 80 90	65	
	035	Dunkelrot / Dark red	NCS S 6030-R10B RAL-DS 010 20 25 RAL 3005	6	
	014	Pastellblau / Pastel blue	ähnlich NCS S 5020-R90B; ähnlich RAL 5007 similar NCS S 5020-R90B; similar RAL 5007	15	
	015	Saphirblau / Sapphire blue	ähnlich NCS S 8010-R90B; ähnlich RAL 5011 similar NCS S 8010-R90B; similar RAL 5011	7	
Inox Care					
	009	Edelstahl Stainless steel		42	



de

Die jeweils nächstliegenden Farbnummern von NCS (Natural-Colour-System), RAL-DS (RAL-Design-System) und RAL (RAL Farbbregister 841-GL) sind zum Vergleich angegeben.

en

For comparison we have indicated the most similar colour numbers of the NCS (Natural-Colour-System), RAL-DS (RAL-Design-System) and RAL (RAL Colour Register 841-GL).

Special Care

		Special Care Adipositas	Special Care PSY	E-Taster, Funksender E-Button, Remote control
	Bereich WC Toilet area	336 - 338		358 - 376
	Bereich Dusche Shower area	340 - 343	348 - 349 351 - 353	
	Bereich Waschbecken Wash basin area	339	350	



MARKANTE MERKMALE DER SERIE

Adipositas (Fettleibigkeit) ist eine Ernährungs- und Stoffwechselkrankheit und beschreibt eine über das Normalmaß hinausgehende Vermehrung von Körperfett. Laut der Weltgesundheitsorganisation (WHO) gilt mittlerweile jeder sechste Europäer als adipös.

Für die erhöhten Anforderungen im Pflegebereich bietet NORMBAU mit seiner Adipositas-Serie geeignete Produkte. Alle Produkte wurden mit einer Stützlast von 300 kg getestet. Ein durchgehender korrosionsgeschützter Stahlkern gewährleistet Stabilität und Sicherheit.



KEY FEATURES OF THE SERIES





Obesity is a nutritional and metabolic disease and describes an excessive increase of body fat. According to the World Health Organisation (WHO), one in six Europeans is now considered obese.

With its obesity series, NORMBAU offers suitable products for the increased requirements in the care sector.

All products have been tested with a vertical load of 300kg. A corrosion-protected steel core ensures stability and safety for the higher requirements of the care sector.

Special Care Adipositas

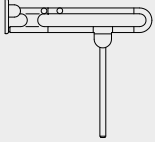

Weitere Informationen unter Register  More information see register 	Wand und Wandbeschaffenheit / Wall and wall substance				
	Mauerwerk aus Vollsteinen Brickwork made of full brick	Mauerwerk aus Lochsteinen Brickwork made of perforated brick	Vorwandinstallation Fixing in front of the wall with panels		
	– Beton ≥ B 15 – Vollziegel ≥ Mz 12 – Kalksand - Vollstein ≥ KS 12 – Naturstein mit dichtem Gefüge – Vollbims – concrete ≥ B 15 – solid brick ≥ Mz 12 – sand-lime brick-solid brick ≥ KS 12 – natural stone with compact grain – solid pumice	– Kalksandlochstein KSL ≥ 12 – Hochlochziegel HLZ ≥ 12 – Hohlblockstein ≥ Hbl4, Hbn4 – andere Lochsteine – cavity brick KSL ≥ 12 – Perforated brick HLZ ≥ 12 – checker brick ≥ Hbl4, Hbn4 – other hollow brick material	Befestigungsplatte aus mehrschichtverleimtem Holz panels and integrated mounting plate made of hardwood	Befestigungsplatte aus Stahl integrated mounting plate made of steel	ohne Hinterfüterung without backfill
Stützklappgriff / Lift-up supports  Grundplatte mit Blindabdeckung / Base plate with cover plate blind Code 0300 479 	Montageset / Fixing Set 0447 690 24,25 € 1 Set 1 Set	Montageset / Fixing Set 0447 990 83,00 € mit Injektions-Kartusche* with injection-cartridge* Montageset / Fixing Set 0447 980 54,00 € ohne Injektions-Kartusche without injection-cartridge 1 Set 1 Set	Montageset / Fixing Set 0447 750 18,75 € 0447 680 16,25 € 1 Set 1 Set		
Montageplatte zur Befestigung von – Wand-/Stützklappgriffe, – Duschspritzschutz Mounting plate for fixing – Wall / Lift-up supports, – Showerguard rail				Montageplatte / Fixing plate 7448 480 371,00 € 1 Set	



Special Adipositas Stützklappgriff
Special Adipositas Lift-up support rail

Code PG 2010

▶ L = 850 mm **0457 650** 863,00 €
L = 850 mm, Antibac **4457 650** 967,00 €



▶ L = 850 mm **0457 660** 863,00 €
L = 850 mm, Antibac **4457 660** 967,00 €



Special Adipositas Stützklappgriff

- Länge 850 mm, Ø 34 mm,
- mit Bodenstütze und rutschhemmendem Bodenpuffer,
- max. zulässige senkrechte Belastung: 300 kg,
- max. zulässige horizontale Belastung: 100 kg,
- aus Nylon, optional mit antibakteriellem Schutz, siehe Register Information,
- erhältlich in den NORMBAU-Farben,
- mit korrosionsgeschütztem durchgehendem Stahlkern,
- Ausladung hochgeklappt 267 mm,
- federunterstützt nach oben und unten klappbar,
- mit einstellbarer vollflächiger Scheibenbremse,
- mit stahlverstärkter Montageplatte für Dreipunktbefestigung,
- mit Lagerhülse aus Edelstahl,
- mit Abdeckung aus Nylon für verdeckte Verschraubung,
- alternativ mit integriertem Papierrollenhalter mit selbsteinstellender und wartungsfreier Abrollbremse,
- Lieferung ohne Befestigungsschrauben und Dübel.

① Das Befestigungsmaterial ist nach den baulichen Gegebenheiten festzulegen und separat zu bestellen, siehe ✂. Ausführung mit Papierrollenhalter und Armpolster sind auf Anfrage lieferbar. E-Taster und Funksender auf Anfrage.

Special Adipositas Lift-up support rail

- length 850mm 34mm dia.,
- with floor support and non-slip floor contact,
- loading up to 300kgs,
- lateral loading up to 100 kgs,
- made of Nylon, on request with antibacterial protection, see register Information,
- available in NORMBAU colours,
- with non-corrosive steel core throughout,
- space required in vertical position 267mm from wall,
- can be folded up and down using a spring-loaded mechanism,
- with adjustable full surface disc brake,
- with reinforced mounting plate with three-point fixing,
- with stainless steel bearing sleeve,
- with Nylon covers for concealed screw fixing,
- alternatively with toilet roll holder with self-adjusting and maintenance free roller brake,
- supplied without plugs and screws.

① Select appropriate fixing material to suit site conditions, see register ✂.

On request available with toilet roll holder and padded armrest.

On request with E-button and remote control.

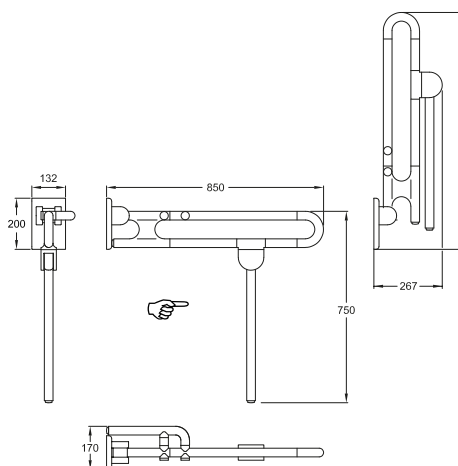

Weitere Längen der Bodenstützen sind auf Anfrage lieferbar.
Other lengths of the floor supports are available on request.

links / left

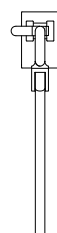

rechts / right

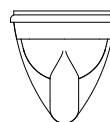



Special Adipositas Winkelgriff

- 500 x 750 mm, 90°, Ø 34 mm, 500 x 950 mm, 90°, Ø 34 mm,
- aus Nylon, optional mit antibakteriellem Schutz, siehe Register Information,
- glattes Rohr,
- erhältlich in den NORMBAU-Farben,
- links und rechts einsetzbar,
- mit korrosionsgeschütztem durchgehendem Stahlkern,
- mit faserverstärkten Kunststoffrosetten Ø 70 mm für verdeckte Verschraubung,
- Rosettenunterteile und Schrauben aus Edelstahl,
- max. zul. Belastung: 300 kg,
- Lieferung mit Edelstahl Torx-Schrauben Ø 6 x 70 mm und Spezialdübeln für Vollbaustoffe,
- *entspricht ÖNORM B1600.

Special Adipositas Grab rail

- 500 x 750mm, 90°, 34mm dia., 500 x 950mm, 90°, 34mm dia.,
- made of Nylon, on request with antibacterial protection, see register Information,
- with smooth surface,
- available in NORMBAU colours,
- left and right hand application,
- with non-corrosive steel core throughout,
- with fiber reinforced plastic roses 70mm dia. for concealed screw fixing,
- stainless steel rosette bases and screws,
- maximum loading permitted: 300kgs,
- supplied with 6mm dia. x 70mm stainless Torx screws and plugs for solid masonry,
- *according to Austrian standard ÖNORM B1600.

① Nachrüstbarer Papierrollenhalter 0449 120, optional mit antibakteriellem Schutz.

① Toilet roll holder 0449 120 to be added at a later stage, on request with antibacterial protection.

Special Adipositas Winkelgriff 90°

Special Adipositas Grab rail 90°

a1 / mm	a2 / mm	a3 / mm	Antibac	Code	PG 2010
500*		750		0457 250	283,00 €
500*		750	●	4457 250	314,00 €
500		950		0457 280	302,00 €
500		950	●	4457 280	334,00 €

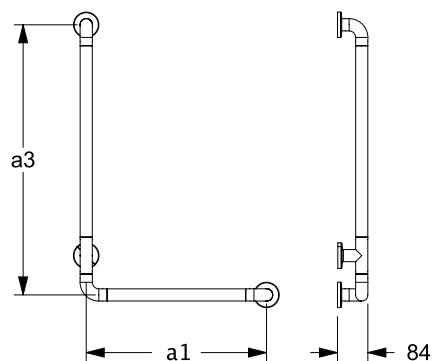

Special Adipositas Winkelgriff

- 579 x 336 mm, 135°, Ø 34 mm, 336 x 336 mm, 135°, Ø 34 mm,
- weitere Beschreibung siehe oben.

Special Adipositas Grab rail

- 579 x 336mm, 135°, 34mm dia., 336 x 336 mm, 135°, 34mm dia.,
- further description see above.

Special Adipositas Winkelgriff 135°

Special Adipositas Grab rail 135°

a1 / mm	a2 / mm	a3 / mm	Antibac	Code	PG 2010
579		336		0457 300	233,00 €
579		336	●	4457 300	259,00 €
336		336		0457 301	231,00 €
336		336	●	4457 301	257,00 €

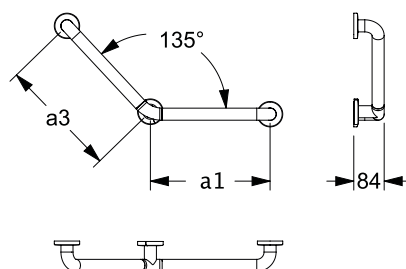



Special Adipositas Haltegriff

Special Adipositas Grab bar

a1 / mm	a2 / mm	a3 / mm	Antibac	Code	PG 2010
300				0457 030	101,00 €
300			●	4457 030	111,00 €
400				0457 040	114,00 €
400			●	4457 040	126,00 €
500				0457 050	118,00 €
500			●	4457 050	129,00 €
600				0457 060	123,00 €
600			●	4457 060	135,00 €

Special Adipositas Haltegriff

- Achsmaß (a) 300, 400, 500 und 600 mm, Ø 34 mm,
- aus Nylon, optional mit antibakteriellem Schutz, siehe Register Information,
- glattes Rohr,
- erhältlich in den NORMBAU-Farben,
- mit korrosionsgeschütztem durchgehendem Stahlkern,
- mit faserverstärkten Kunststoffrosetten Ø 70 mm für verdeckte Verschraubung,
- Rosettenunterteile und Schrauben aus Edelstahl,
- max. zul. Belastung: 300 kg,
- Lieferung mit Edelstahl Torx-Schrauben Ø 6 x 70 mm und Spezialübeln für Vollbaustoffe.

Special Adipositas Grab bar

- axial dimension (a) 300, 400, 500 and 600mm, 34mm dia.,
- made of Nylon, on request with antibacterial protection, see register Information,
- smooth surface,
- available in NORMBAU colours,
- with non-corrosive steel core throughout,
- with fiber reinforced plastic roses 70mm dia. for concealed screw fixing,
- stainless steel rosette bases and screws,
- maximum loading permitted: 300kgs,
- supplied with stainless steel Torx screws 6mm dia. x 70mm and plugs for solid masonry.

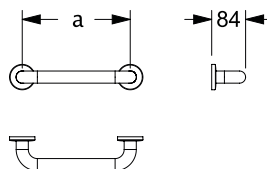



Special Adipositas Duschhandlauf
Special Adipositas hand rail

a1 / mm	a2 / mm	a3 / mm	Antibac	Code	PG 2010
427	767			0457 305	250,00 €
427	767		●	4457 305	278,00 €
767	767			0457 306	327,00 €
767	767		●	4457 306	362,00 €

Special Adipositas Duschhandlauf

- 767 x 767 mm, Ø 34 mm, 427 x 767 mm, Ø 34 mm,
- aus Nylon, optional mit antibakteriellem Schutz, siehe Register Information,
- glattes Rohr,
- erhältlich in den NORMBAU-Farben,
- mit korrosionsgeschütztem durchgehendem Stahlkern,
- mit faserverstärkten Kunststoffrosetten Ø 70 mm für verdeckte Verschraubung,
- Rosettenunterteile und Schrauben aus Edelstahl,
- max. zul. Belastung: 300 kg,
- Lieferung mit Edelstahl Torx-Schrauben Ø 6 x 70 mm und Spezialübeln für Vollbaustoffe.

Special Adipositas hand rail

- 767 x 767mm, 34mm dia, 427 x 767mm, 34mm dia,
- made of Nylon, on request with antibacterial protection, see register Information,
- smooth surface,
- available in NORMBAU-colours,
- with non-corrosive steel core throughout,
- with fiber reinforced plastic roses 70mm dia. for concealed screw fixing,
- stainless steel rosette bases and screws,
- maximum loading permitted: 300kgs,
- supplied with stainless steel Torx screws 6mm dia. x 70mm and plugs for solid masonry.

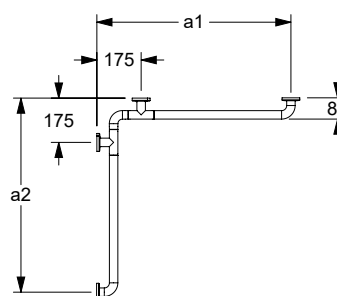

Special Adipositas Brausehalterstange
Special Adipositas Shower head rail

a1 / mm	a2 / mm	a3 / mm	Antibac	Code	PG 2010
		600		0457 310	176,00 €
		600	●	4457 310	195,00 €
		1086		0457 311	218,00 €
		1086	●	4457 311	243,00 €

Special Adipositas Brausehalterstange

- Achsmaß (a) 600 und 1086 mm, Ø 34 mm,
- aus Nylon, optional mit antibakteriellem Schutz, siehe Register Information,
- glattes Rohr,
- erhältlich in den NORMBAU-Farben,
- mit korrosionsgeschütztem durchgehendem Stahlkern,
- mit faserverstärkten Kunststoffrosetten Ø 70 mm für verdeckte Verschraubung,
- Rosettenunterteile und Schrauben aus Edelstahl,
- max. zul. Belastung: 300 kg,
- Lieferung mit Edelstahl Torx-Schrauben Ø 6 x 70 mm und Spezialübeln für Vollbaustoffe.

Special Adipositas Shower head rail

- axial dimension (a) 600 and 1086mm, 34mm dia.,
- made of Nylon, on request with antibacterial protection, see register Information,
- smooth surface,
- available in NORMBAU-colours,
- with fiber reinforced plastic roses 70mm dia. for concealed screw fixing,
- stainless steel rosette bases and screws,
- maximum loading permitted: 300kgs,
- supplied with stainless steel Torx screws 6mm dia. x 70mm and plugs for solid masonry.

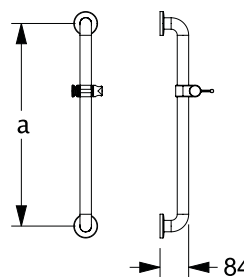



Special Adipositas Winkelgriff mit Brausehalter

- 460 x 1086 mm, Ø 34 mm,
- aus Nylon, optional mit antibakteriellem Schutz, siehe Register Information,
- glattes Rohr,
- erhältlich in den NORMBAU-Farben,
- mit korrosionsgeschütztem durchgehendem Stahlkern,
- mit faserverstärkten Kunststoffrosetten Ø 70 mm für verdeckte Verschraubung,
- Rosettenunterteile und Schrauben aus Edelstahl,
- max. zul. Belastung: 300 kg,
- Lieferung mit Edelstahl Torx-Schrauben Ø 6 x 70 mm und Spezialübeln für Vollbaustoffe.

Special Adipositas Grab rail with shower head holder



- 460 x 1086mm, 34mm dia.,
- made of Nylon, on request with antibacterial protection, see register Information,
- smooth surface,
- available in NORMBAU colours,
- with non-corrosive steel core throughout,
- with fiber reinforced plastic roses 70mm dia. for concealed screw fixing,
- stainless steel rosette bases and screws,
- maximum loading permitted: 300kgs,
- supplied with stainless steel Torx screws 6mm dia. x 70mm and plugs for solid masonry.

Special Adipositas Winkelgriff mit Brausehalter Special Adipositas Grab bar with shower head holder

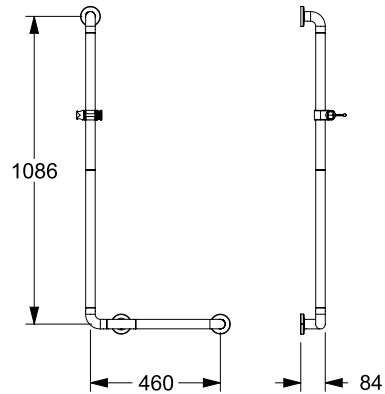
a1 / mm	a2 / mm	a3 / mm	Antibac	Code	PG 2010
460		1086		0457 315	372,00 €
460		1086	●	4457 315	413,00 €



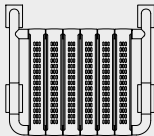
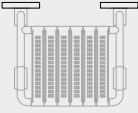

Weitere Informationen unter Register  More information see register 	Wand und Wandbeschaffenheit / Wall and wall substance				
	Mauerwerk aus Vollsteinen Brickwork made of full brick	Mauerwerk aus Lochsteinen Brickwork made of perforated brick	Vorwandinstallation Fixing in front of the wall with panels		
	– Beton ≥ B 15 – Vollziegel ≥ Mz 12 – Kalksand - Vollstein ≥ KS 12 – Naturstein mit dichtem Gefüge – Vollbims – concrete ≥ B 15 – solid brick ≥ Mz 12 – sand-lime brick-solid brick ≥ KS 12 – natural stone with compact grain – solid pumice	– Kalksandlochstein KSL ≥ 12 – Hochlochziegel HLz ≥ 12 – Hohlblockstein ≥ Hbl4, Hbn4 – andere Lochsteine – cavity brick KSL ≥ 12 – Perforated brick HLz ≥ 12 – checker brick ≥ Hbl4, Hbn4 – other hollow brick material	Befestigungsplatte aus mehrschichtverleimtem Holz panels and integrated mounting plate made of hardwood	Befestigungsplatte aus Stahl integrated mounting plate made of steel	ohne Hinterfüterung without backfill
Klappsitz 0457 811 Klappsitz 4457 811 Antibac Shower seat 0457 811 Shower seat 4457 811 Antibac 	Montageset / Fixing Set 0448 890 92,00 € mit Injektions-Kartusche* with injection-cartridge* 1 Set Montageset / Fixing Set 0448 880 64,00 € ohne Injektions-Kartusche without injection-cartridge 1 Set		Montageset/ Fixing Set 0448 950 24,25 € 1 Set		
Montageplatte für Sitze / Mounting plate for seats Code 0448 260 / 2 Sets Code 4448 260 / 2 Sets Antibacterial 	Montageset / Fixing Set 0447 690 24,25 € 2 Sets	Montageset / Fixing Set 0447 990 83,00 € mit Injektions-Kartusche* with injection-cartridge* 2 Sets Montageset / Fixing Set 0447 980 54,00 € ohne Injektions-Kartusche without injection-cartridge 2 Sets			



Special Adipositas Klappsitz

- 508 x 467 mm, Ø 34 mm, nach DIN 18040-1,
- mit Holm verbundene Bodenstützen, in senkrechter Stellung einrastend, mit einstellbaren rutschhemmenden Bodenpuffern,
- max. zulässige Belastung 300 kg,
- aus Nylon, optional mit antibakteriellem Schutz, siehe Register Information,
- verstärkte Sitzleisten aus Nylon,
- erhältlich in den NORMBAU-Farben,
- mit korrosionsgeschütztem durchgehendem Stahlkern,
- in hochgeklapptem Zustand automatisch arretiert mit einer Ausladung von 120 mm,
- stahlverstärkte Scharniere mit einstellbarer Bremse,
- mit Abdeckkappen für verdeckte Verschraubung,
- Lieferung ohne Befestigungsschrauben und Dübel.

Special Adipositas Lift-up shower seat

- 508 x 467mm, 34mm dia., according to German standards DIN 18040-1,
- floor supports strengthening with horizontal rail, locked in vertical position, with anti-slip floor buffers,
- loading up to 300kgs,
- made of Nylon, on request with antibacterial protection, see register Information,
- seat bands made of Nylon,
- available in NORMBAU colours,
- with non-corrosive steel core throughout,
- space required in vertical position 120mm from wall, automatic built-in stop in lift-up position,
- steel reinforced hinges with adjustable brake,
- with cover caps for concealed screw fixing,
- supplied without plugs and screws.

Special Adipositas Klappsitz
Special Adipositas Lift-up shower seat

Code PG 2010

ⓘ Das Befestigungsmaterial ist nach den baulichen Gegebenheiten festzulegen und separat zu bestellen, siehe ✂.

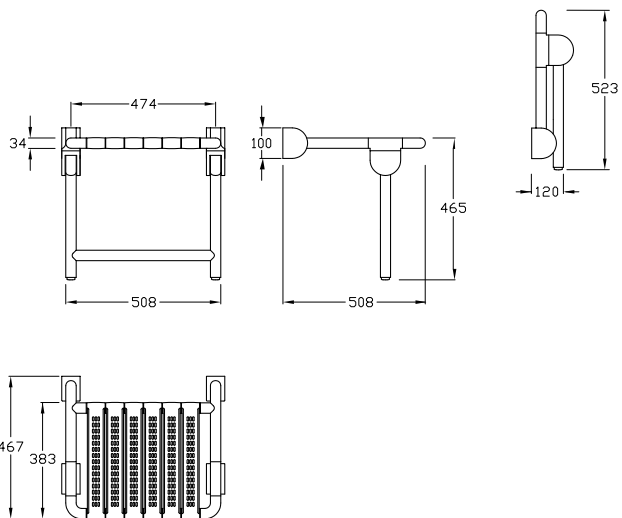

ⓘ Select appropriate fixing material to suit site conditions, see ✂.

▶ 508 x 467 mm	0457 811	935,00 €
508 x 467 mm, Antibac	4457 811	1048,00 €

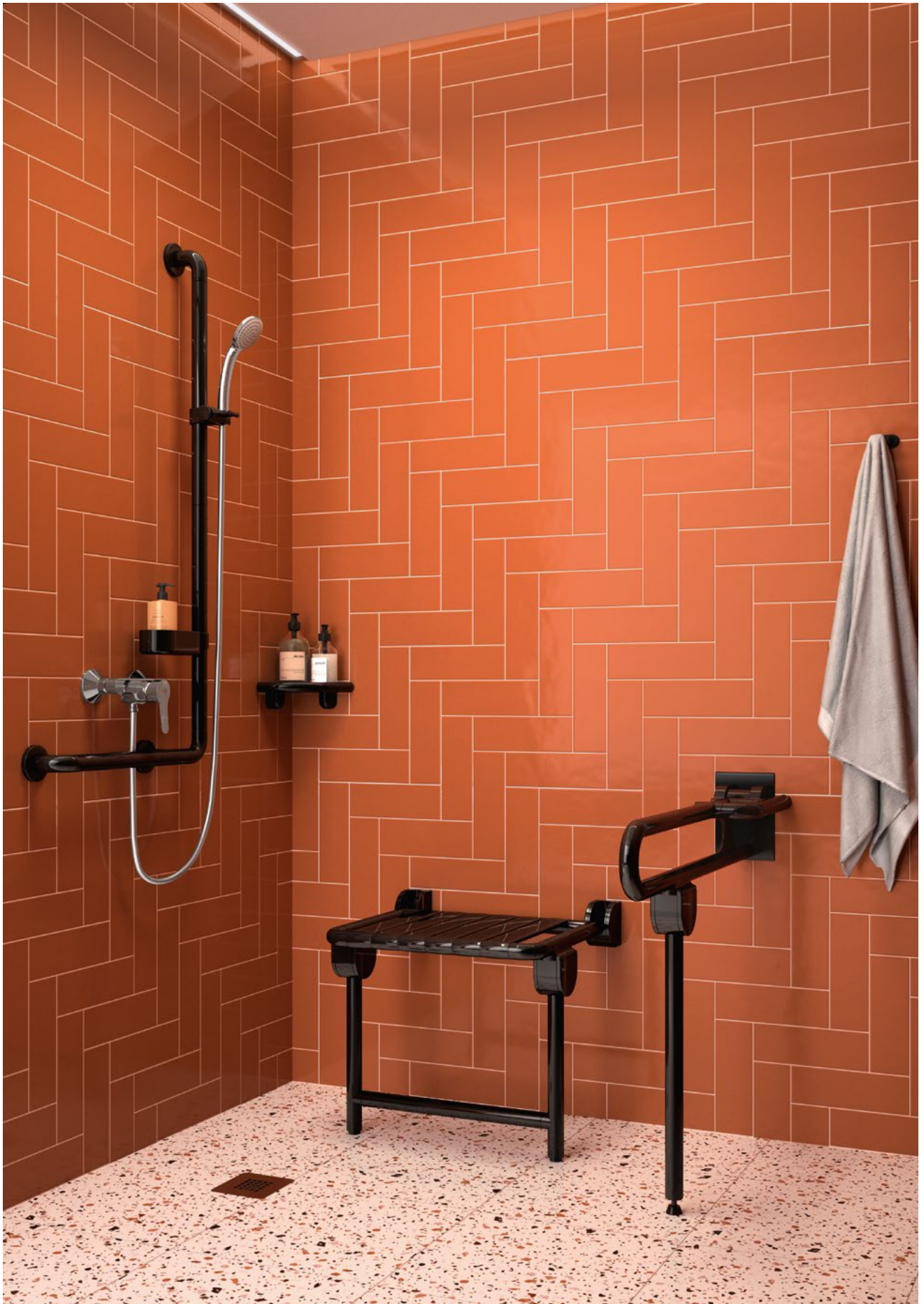

Smart & Special Care
Special Care



	Special Care Adipositas	Special Care PSY	E-Taster, Funksender E-Button, Remote control
 <p>Bereich WC Toilet area</p>	328 - 331		348 - 364
 <p>Bereich Dusche Shower area</p>	332 - 335	340 - 341 343 - 345	
 <p>Bereich Waschbecken Wash basin area</p>	331	342	



MARKANTE MERKMALE DER SERIE

Für den Einsatz in psychiatrischen Kliniken und Vollzugsanstalten bei suizidgefährdeten Menschen hat NORMBAU mit der PSY-Serie spezielle Lösungen für den Sanitärbereich entwickelt.

Dabei handelt es sich um Produkte zur Risikoreduzierung bei Suizidgefahr. Die jeweiligen Wand- und Deckenbefestigungen rasten vor dem Erreichen der Belastung von 30 kg direkt am Befestigungspunkt aus. Das Produkt wird dabei nicht beschädigt und kann wiederverwendet werden. Die Ausrastfunktion ist abhängig von den Umgebungs- bzw. Benutzungsbedingungen und von einer fachgerechten Montage.



KEY FEATURES OF THE SERIES

For use in psychiatric clinics and correctional institutions with suicidal people, NORMBAU has developed special solutions for the sanitary area with the PSY series.

These products are preventatives designed to reduce the risk of suicide. This collection of wall and ceiling fixtures has been designed to release at the mounting point before the load of 30kgs is reached. The product is not damaged during this process and can be reused. The release function can be affected by environmental factors such as conditions of use and whether the product has been installed by a professional.

Special Care PSY



Special PSY Deckenabhängung

- Länge 500, 1000 mm, Ø 6 mm,
- Ausrastfunktion vor Erreichen einer Belastung von 30 kg, wiederverwendbar durch aufklipsen,
- einseitig auf Maß kürzbar,
- aus Aluminium,
- kratzfeste Pulverbeschichtung,
- erhältlich in den Farben weiß (019) und dunkelgrau (018),
- mit Rosette aus Nylon Ø 70 mm, zur verdeckten Verschraubung.
- Lieferung mit Edelstahl Torx-Schrauben Ø 6 x 70 mm und Dübeln für Vollbaustoffe.

Special PSY Ceiling support

- length 500, 1000mm, 6mm dia.,
- release function before reaching a load of 30kgs, reusable by clipping on,
- can be made shorter (length) on one side,
- made of aluminium,
- powder-coating renders product scratch proof,
- available in white (019) and dark grey (018),
- with roses 70mm dia. for concealed screw fixing, made in Nylon,
- supplied with 6mm dia. x 70mm stainless Torx screws and plugs for solid masonry.

Special PSY Deckenabhängung Code PG 2010
Special PSY Ceiling support

- ▶ L = 500 mm **0788 001** 83,50 €
- ▶ L = 1000 mm **0788 002** 95,50 €

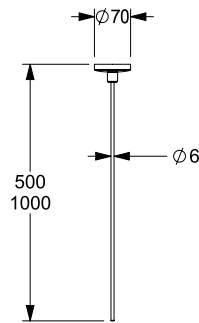

Special PSY Duschvorhangstange Code PG 2010
Special PSY Shower curtain rail

- ▶ L = 1000 mm **0788 005** 181,00 €
mit 12 Vorhangringen / curtain rings
- ▶ L = 1500 mm **0788 006** 205,00 €
mit 16 Vorhangringen / curtain rings
- ▶ *L = 2200 mm **0788 007** 229,00 €
mit 19 Vorhangringen / curtain rings

Special PSY Duschvorhangstange mit Vorhangringen

- Länge: ... mm, Ø 20 mm,
- Ausrastfunktion vor Erreichen einer Belastung von 30 kg, wiederverwendbar durch aufklipsen,
- auf Maß kürzbar,
- aus Aluminium,
- *L = 2200 mm, aus Edelstahl, Werkstoff Nr. 1.4301 (A2, AISI 304), Oberfläche fein matt,
- kratzfeste Pulverbeschichtung,
- erhältlich in den Farben weiß (019) und dunkelgrau (018),
- inkl. Nylon-Vorhangringen offen in der Farbe der Duschvorhangstange,
- mit geteilten Rosetten aus Nylon Ø 70 mm, zur verdeckten Verschraubung,
- Lieferung mit Edelstahl Torx-Schrauben Ø 6 x 70 mm und Dübeln für Vollbaustoffe.

Special PSY Shower curtain rail with curtain rings

- length: ... mm, 20mm dia.,
- release function before reaching a load of 30kgs, reusable by clipping on,
- can be shortened (length),
- made from of aluminium,
- *L = 2200mm, made of stainless steel, material No. 1.4301 (A2, AISI 304), brushed finish,
- powder-coating renders product scratch proof, available in white (019) and dark grey (018),
- incl. open curtain rings made in Nylon, the same colour as the shower curtain rail,
- with split nylon roses measures 70mm dia. with concealed screw,
- supplied with 6mm dia. x 70mm stainless Torx screws and plugs for solid masonry.

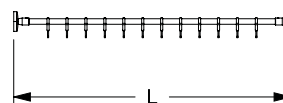



**Special PSY
Duschvorhangstange**
**Special PSY
Shower curtain rail**

Code PG 2010

- ▶ $a_1/a_2 = 800$ mm **0788 010** 269,00 €
mit 16 Vorhangringen / curtain rings
- ▶ $a_1/a_2 = 900$ mm **0788 020** 276,00 €
mit 17 Vorhangringen / curtain rings
- ▶ $a_1/a_2 = 1000$ mm **0788 030** 284,00 €
mit 17 Vorhangringen / curtain rings
- ▶ $a_1/a_2 = 1100$ mm **0788 040** 291,00 €
mit 19 Vorhangringen / curtain rings
- ▶ $a_1/a_2 = 1200$ mm **0788 050** 297,00 €
mit 21 Vorhangringen / curtain rings
- ▶ $a_1/a_2 = 1300$ mm **0788 060** 305,00 €
mit 23 Vorhangringen / curtain rings
- ▶ $a_1/a_2 = 1400$ mm **0788 070** 310,00 €
mit 23 Vorhangringen / curtain rings
- ▶ $a_1/a_2 = 1500$ mm **0788 080** 316,00 €
mit 25 Vorhangringen / curtain rings

**Special PSY Duschvorhangstange mit
Vorhangringen**

- a_1/a_2 : ... mm, \varnothing 20 mm,
- Ausrastfunktion vor Erreichen einer Belastung von 30 kg, wiederverwendbar durch aufklipsen,
- auf Maß kürzbar,
- aus Aluminium,
- kratz feste Pulverbeschichtung,
- erhältlich in den Farben weiß (019) und dunkelgrau (018),
- mit Anschlussgewinde für Deckenabhängung (Deckenabhängung ist separat zu bestellen, siehe Seite 340),
- inkl. Nylon-Vorhangringen offen in der Farbe der Duschvorhangstange,
- mit geteilten Rosetten aus Nylon \varnothing 70 mm, zur verdeckten Verschraubung,
- Lieferung mit Edelstahl Torx-Schrauben \varnothing 6 x 70 mm und Dübeln für Vollbaustoffe.

**Special PSY Shower curtain rail
with curtain rings**

- a_1/a_2 : ... mm, 20mm dia,
- release function before reaching a load of 30kgs, reusable by clipping on,
- can be shortened (length),
- made of aluminium,
- powdercoating renders product scratch proof, available in white (019) and dark grey (018),
- connection thread for ceiling suspension (ceiling suspension must be ordered separately, see page 340),
- incl. open curtain rings made in Nylon, the same colour as the shower curtain rail,
- with split roses 70mm dia. for concealed screw fixing, made in Nylon,
- supplied with 6mm dia. x 70mm stainless Torx screws and plugs for solid masonry.

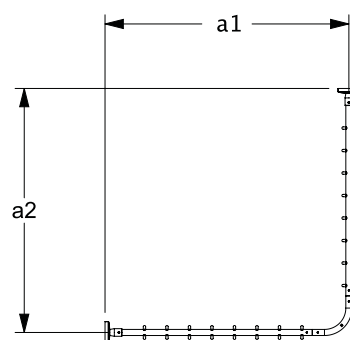

**Special PSY
Duschvorhangstange**
**Special PSY
Shower curtain rail**

Code PG 2010

- ▶ $a_1/a_2 = 800$ mm **0788 210** 369,00 €
mit 25 Vorhangringen / curtain rings
- ▶ $a_1/a_2 = 900$ mm **0788 220** 380,00 €
mit 28 Vorhangringen / curtain rings
- ▶ $a_1/a_2 = 1000$ mm **0788 230** 391,00 €
mit 28 Vorhangringen / curtain rings
- ▶ $a_1/a_2 = 1100$ mm **0788 240** 401,00 €
mit 30 Vorhangringen / curtain rings
- ▶ $a_1/a_2 = 1200$ mm **0788 250** 412,00 €
mit 34 Vorhangringen / curtain rings
- ▶ $a_1/a_2 = 1300$ mm **0788 260** 423,00 €
mit 36 Vorhangringen / curtain rings
- ▶ $a_1/a_2 = 1400$ mm **0788 270** 434,00 €
mit 36 Vorhangringen / curtain rings
- ▶ $a_1/a_2 = 1500$ mm **0788 280** 445,00 €
mit 40 Vorhangringen / curtain rings

**Special PSY Duschvorhangstange mit
Vorhangringen**

- a_1/a_2 : ... mm, \varnothing 20 mm,
- mit zwei Anschlussgewinden für Deckenabhängungen (Deckenabhängung ist separat zu bestellen, siehe Seite 340),
- weitere Beschreibung siehe oben.

**Special PSY Shower curtain rail
with curtain rings**

- a_1/a_2 : ... mm, 20mm dia.,
- with two connection threads for ceiling suspension (ceiling suspension must be ordered separately, see page 340),
- further description see above.

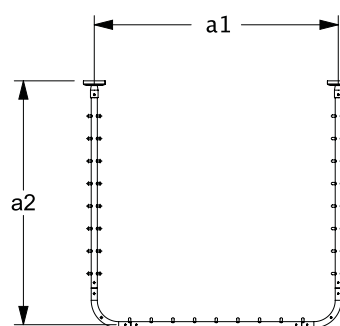



Special PSY Handtuchstange

- Achsmaß 450 mm, Ø 26 mm,
- Ausrastfunktion vor Erreichen einer Belastung von 30 kg, wiederverwendbar durch aufklipsen,
- aus Nylon,
- erhältlich in den NORMBAU-Farben,
- mit Rosetten Ø 60 mm zur verdeckten Verschraubung,
- Lieferung mit Schrauben Ø 4 mm und Dübel.

Special PSY Towel rail

- axial dimension 450mm, 26mm dia.,
- release function before reaching a load of 30kgs, reusable by clipping on,
- made of Nylon,
- available in NORMBAU colours,
- nylon rosette measures 60mm dia. with concealed screw,
- supplied with plugs and screws 4mm dia..

Special PSY Handtuchstange Special PSY Towel rail

a1 / mm	a2 / mm	a3 / mm	Antibac	Code	PG 2010
450				0531 110	66,00 €

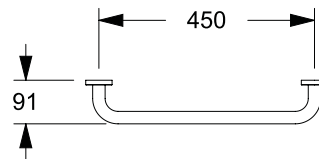
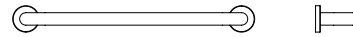

Special PSY Haken

- 58 x 28 mm, 70 x 34 mm,
- Ausrastfunktion vor Erreichen einer Belastung von 10 kg (0583 160) bzw. 15 kg (0583 170), wiederverwendbar durch aufklipsen,
- aus Nylon,
- erhältlich in den NORMBAU-Farben,
- verdeckte Verschraubung,
- Lieferung ohne Schrauben Ø 4 mm und Dübel.

Special PSY Coat hook

- 58 x 28mm, 70 x 34mm,
- release function before reaching a load of 10kgs (0583 160) or 15kgs (0583 170), reusable by clipping on,
- made of Nylon,
- available in NORMBAU colours,
- concealed screw,
- screws and plugs 4mm dia. not included.

ⓘ Do not install hooks next to each other as the load capacity increases!

Special PSY Haken Special PSY Coat hook	Code	PG 2010
▶ 58 x 28 mm	0583 160	20,00 €
▶ 70 x 34 mm	0583 170	20,00 €

ⓘ Haken nicht nebeneinander montieren, da sich die Belastungswerte addieren!

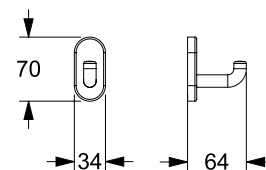
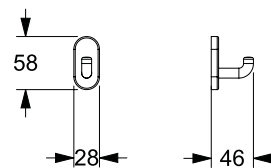



Special PSY Inox-Deckenabhängung

- Länge 500, 1000 mm, Ø 6 mm,
- Ausrastfunktion vor Erreichen einer Belastung von 30 kg, wiederverwendbar durch aufklipsen,
- einseitig auf Maß kürzbar,
- aus Edelstahl, Werkstoff Nr. 1.4301 (A2, AISI 304), Oberfläche fein matt,
- mit Rosette aus Nylon Ø 70 mm, zur verdeckten Verschraubung,
- Lieferung mit Edelstahl Torx-Schrauben Ø 6 x 70 mm und Dübeln für Vollbaustoffe.

Special PSY Inox-Ceiling support

- length 500, 1000mm, 6mm dia.,
- release function before reaching a load of 30kgs, reusable by clipping on,
- can be made shorter (length) on one side,
- made of stainless steel, material No. 1.4301 (A2, AISI 304), brushed finish,
- with roses 70mm dia. for concealed screw fixing, made in Nylon,
- supplied with 6mm dia. x 70mm stainless Torx screws and plugs for solid masonry.

Special PSY Inox-Deckenabhängung Special PSY Inox-Ceiling support

Code PG 2010

▶ L = 500 mm	2088 001	74,00 €
▶ L = 1000 mm	2088 002	85,50 €

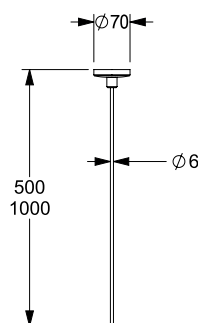

Special PSY Inox-Duschvorhangstange mit Vorhangringen

- Länge: ... mm, Ø 20 mm,
- Ausrastfunktion vor Erreichen einer Belastung von 30 kg, wiederverwendbar durch aufklipsen,
- auf Maß kürzbar,
- aus Edelstahl, Werkstoff Nr. 1.4301 (A2, AISI 304), Oberfläche fein matt,
- inkl. Nylon-Vorhangringen Farbe dunkelgrau (018), offen,
- mit geteilten Rosetten aus Nylon Ø 70 mm, Farbe dunkelgrau (018) zur verdeckten Verschraubung,
- Lieferung mit Edelstahl Torx-Schrauben Ø 6 x 70 mm und Dübeln für Vollbaustoffe.

Special PSY Inox-Shower curtain rail with curtain rings

- length: ... mm, 20mm dia,
- release function before reaching a load of 30kgs, reusable by clipping on,
- can be shortened (length),
- made of stainless steel, material No. 1.4301 (A2, AISI 304), brushed finish,
- incl. curtain rings made in Nylon, colour dark grey (018),
- with split roses 70mm dia. for concealed screw fixing, made in Nylon,
- supplied with 6mm dia. x 70mm stainless Torx screws and plugs for solid masonry.

Special PSY Inox-Duschvorhangstange Special PSY Inox-Shower curtain rail

Code PG 2010

▶ L = 1000 mm mit 12 Vorhangringen / curtain rings	2088 005	170,00 €
▶ L = 1500 mm mit 16 Vorhangringen / curtain rings	2088 006	186,00 €
▶ L = 2200 mm mit 19 Vorhangringen / curtain rings	2088 007	201,00 €

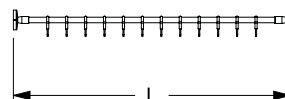



**Special PSY
Inox-Duschvorhangstange** Code PG 2010
**Special PSY
Inox-Shower curtain rail**

▶ $a_1/a_2 = 800$ mm mit 16 Vorhangringen / curtain rings	2088 010	248,00 €
▶ $a_1/a_2 = 900$ mm mit 17 Vorhangringen / curtain rings	2088 020	255,00 €
▶ $a_1/a_2 = 1000$ mm mit 17 Vorhangringen / curtain rings	2088 030	264,00 €
▶ $a_1/a_2 = 1100$ mm mit 19 Vorhangringen / curtain rings	2088 040	269,00 €
▶ $a_1/a_2 = 1200$ mm mit 21 Vorhangringen / curtain rings	2088 050	275,00 €
▶ $a_1/a_2 = 1300$ mm mit 23 Vorhangringen / curtain rings	2088 060	281,00 €
▶ $a_1/a_2 = 1400$ mm mit 23 Vorhangringen / curtain rings	2088 070	288,00 €
▶ $a_1/a_2 = 1500$ mm mit 25 Vorhangringen / curtain rings	2088 080	293,00 €

**Special PSY Inox-Duschvorhang-
stange mit Vorhangringen**

- a_1/a_2 : ... mm, \varnothing 20 mm,
- Ausrastfunktion vor Erreichen einer Belastung von 30 kg, wiederverwendbar durch aufklipsen,
- auf Maß kürzbar,
- aus Edelstahl, Werkstoff Nr. 1.4301 (A2, AISI 304), Oberfläche fein matt,
- mit Anschlussgewinde für Deckenabhängung (Deckenabhängung ist separat zu bestellen, siehe Seite 343),
- inkl. Nylon-Vorhangringen Farbe dunkelgrau (018), offen,
- mit geteilten Rosetten aus Nylon \varnothing 70 mm, Farbe dunkelgrau (018) zur verdeckten Verschraubung,
- Lieferung mit Edelstahl Torx-Schrauben \varnothing 6 x 70 mm und Dübeln für Vollbaustoffe.

**Special PSY Inox-Shower curtain
rail with curtain rings**

- a_1/a_2 : ... mm, 20mm dia.,
- release function before reaching a load of 30kg, reusable by clipping on,
- can be shortened (length),
- made of stainless steel, material No. 1.4301 (A2, AISI 304), brushed finish,
- connection thread for ceiling suspension (ceiling suspension must be ordered separately, see page 343),
- incl. open curtain rings made in Nylon, colour dark grey (018),
- with split roses 70mm dia. for concealed screw fixing, made in Nylon, colour dark grey (018),
- supplied with 6mm dia. x 70mm stainless Torx screws and plugs for solid masonry.

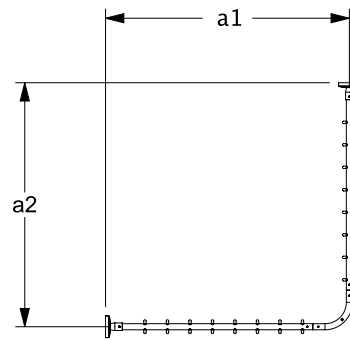

**Special PSY
Inox-Duschvorhangstange** Code PG 2010
**Special PSY
Inox-Shower curtain rail**

▶ $a_1/a_2 = 800$ mm mit 25 Vorhangringen / curtain rings	2088 210	346,00 €
▶ $a_1/a_2 = 900$ mm mit 28 Vorhangringen / curtain rings	2088 220	354,00 €
▶ $a_1/a_2 = 1000$ mm mit 28 Vorhangringen / curtain rings	2088 230	362,00 €
▶ $a_1/a_2 = 1100$ mm mit 30 Vorhangringen / curtain rings	2088 240	371,00 €
▶ $a_1/a_2 = 1200$ mm mit 34 Vorhangringen / curtain rings	2088 250	380,00 €
▶ $a_1/a_2 = 1300$ mm mit 36 Vorhangringen / curtain rings	2088 260	388,00 €
▶ $a_1/a_2 = 1400$ mm mit 36 Vorhangringen / curtain rings	2088 270	396,00 €
▶ $a_1/a_2 = 1500$ mm mit 40 Vorhangringen / curtain rings	2088 280	405,00 €

**Special PSY Inox-Duschvorhang-
stange mit Vorhangringen**

- a_1/a_2 : ... mm, \varnothing 20 mm,
- mit zwei Anschlussgewinden für Deckenabhängungen (Deckenabhängung ist separat zu bestellen, siehe Seite 343),
- weitere Beschreibung siehe oben.

**Special PSY Inox-Shower curtain
rail with curtain rings**

- a_1/a_2 : ... mm, 20mm dia.,
- with two connection threads for ceiling suspension (ceiling suspension must be ordered separately, see page 343),
- further description see above.

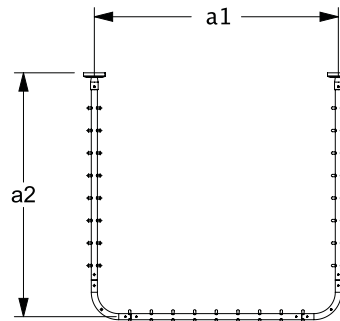



Special PSY Inox-Brausehalterstange

- Achsmaß 600, 1200 mm, Ø 32 mm,
- ohne Ausrastfunktion, dient zur Vorbeugung,
- Biegung des oberen Wandanschlusses lässt Befestigung von Seilen, Schnüren o.ä. nicht zu,
- unterer Befestigungspunkt sollte max. auf einer Höhe von 850 mm liegen,
- aus Edelstahl, Werkstoff Nr. 14301 (A2, AISI 304), Oberfläche fein matt,
- stufenlos verstellbarer Brausehalter BRH 91.32 aus Nylon, dunkelgrau (018),
- stufenlose Höhen- und Winkeleinstellung der Brause, Aufnahmekonus passend für Handbrausen unterschiedlicher Fabrikate, mit seitlichem Vielzweckhaken,
- mit Rosetten aus Edelstahl Ø 70 mm zur verdeckten Verschraubung,
- Lieferung mit Edelstahl Torx-Schrauben Ø 6 x 70 mm und Dübeln für Vollbaustoffe.

Special PSY Inox-Shower head rail

- axial dimension 600, 1200mm, 32mm dia.,
- without snap-on function, used for prevention,
- bending of the upper wall connection does not allow fastening of ropes, cords or similar,
- lower wall connection should be at a maximum height of 850 mm,
- made of stainless steel, material No. 14301 (A2, AISI 304), brushed finish,
- self-adjusting shower head NY.BRH 91.32, made of Nylon, dark grey (018),
- easy adjustment to any height and angle, shower head holder suitable for various hand shower heads, with multi-purpose side hook,
- with roses made of stainless steel 70mm dia. for concealed screw fixing,
- supplied with 6mm dia. x 70mm stainless Torx screws and plugs for solid masonry.

Special PSY Inox-Brausehalterstange

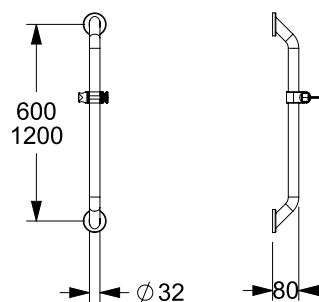

Special PSY Inox-Shower head rail

a1 / mm	a2 / mm	a3 / mm	Antibac	Code	PG 2010
600				2088 310	218,00 €
1200				2088 320	234,00 €

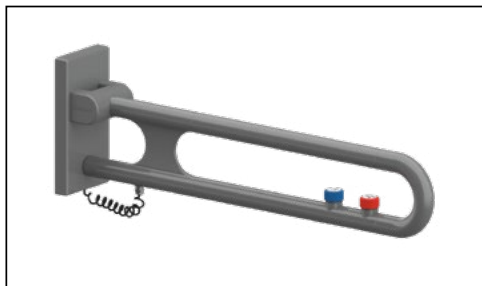
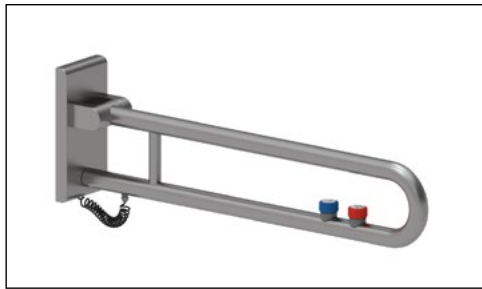
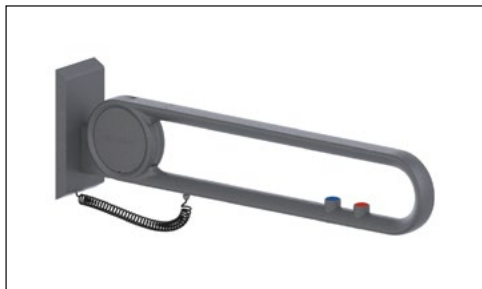



Smart Care

		Special Care Adipositas	Special Care PSY	E-Taster, Funksender E-Button, Remote control
	Bereich WC Toilet area	336 - 338		358 - 376
	Bereich Dusche Shower area	340 - 343	348 - 349 351 - 353	
	Bereich Waschbecken Wash basin area	339	350	

Beschreibung E-Taster / Description E-Button

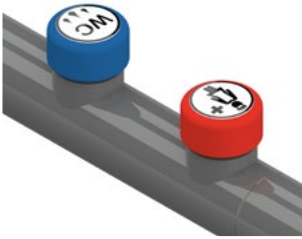

E-Taster Nylon Care / Inox Care

E-Button Nylon Care / Inox Care

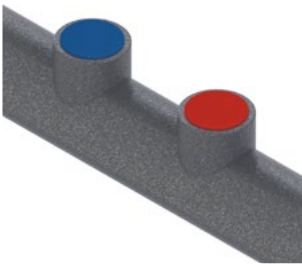

E-Taster Cavere Care

E-Button Cavere Care

E-Taster

- für WC-Spülungen und Rufanlagen, sind durch große Tastfelder einfach und funktionssicher zu bedienen.

Bei Nylon und Inox Care wird durch die großen Tasten auch bei eingeschränkter Bewegungsfreiheit der Finger die Auslösung ermöglicht.

Die farbliche Differenzierung der Tasten und die zusätzlich auf der Oberfläche angebrachten Bildzeichen sichern eine gute optische Wahrnehmung.

Technische Merkmale:

- erfüllt die Anforderungen nach DIN 18040,
- Anschlussmöglichkeiten:
 - verdeckt mit Montageplatte,
 - Wandanschluss mit Rosette,
- Spiralkabel 4-adrig, für Steuerung 24V, mindestens Schutzart IP X4 (Abzweigenkasten UP6).
- NORMBAU E-Taster sind mit der Funktion »Schließer« oder »Öffner« verfügbar. Als Standard-Ausführung wird der E-Taster mit der Funktion »Schließer« geliefert.
- Max. zwei E-Taster können auf NORMBAU Stützklappgriffe montiert werden.
- Als Spannungsversorgung für WC-Steuerungen oder für die frei definierbaren Optionen ist max. 24V Schutzkleinspannung zugelassen.

E-Button

- for toilet flush and call systems, are easy to use through big touchpad.

The large buttons used in Nylon and Inox Care can be operated even where there is restricted movement in the fingers.

The different colours and symbols on the surface ensure a good visual perception.

Technical specifications:

- meet the requirements of German standard DIN 18040,
- fixing methods:
 - concealed by using a mounting plate,
 - wall fixing by using a rose,
- four lead helix cable suitable for up to 24V D.C., minimum protection IP X4 (junction box UP6).
- NORMBAU E-Buttons are available with functions »normally open contact« and »normally closed contact«. The standard configuration correspond to function »normally open contact«.
- A max. of two E-Buttons can be mounted on a NORMBAU lift-up support rail.
- The max. allowed D.C. for toilet flush or for the free definable options is 24V extra-low voltage.

E-Taster für WC-Spülungen kompatibel mit den Systemen:

E-Buttons for toilet flush compatible with systems:

GEBERIT



E-Taster für Rufanlagen kompatibel mit den Systemen:

E-Buttons for call systems compatible with systems:



E-Taster mit der Funktion »Schließer«

NORMBAU E-Taster mit der Funktion »Schließer« werden überwiegend für WC-Spülungen eingesetzt. Sie können aber auch mit einer frei belegbaren Option ausgestattet werden.

Die E-Taster sind mit den Systemen der folgenden Hersteller kompatibel: Geberit, Mepa, Schwab, Tece, Grohe (DAL), Sanit und Viega.

E-Button with function »normally open contact«

NORMBAU E-Buttons with function »normally open contact« are mostly used for toilet flush. But they can also be equipped with another free definable option.

The E-Buttons are compatible with systems from following suppliers: Geberit, Mepa, Schwab, Tece, Grohe (DAL), Sanit and Viega.

E-Taster mit der Funktion »Öffner«

NORMBAU E-Taster mit der Funktion »Öffner« werden überwiegend bei Rufanlagen verwendet, wenn diese als erweiterte Option vom Fachplaner gewählt wurden. Der E-Taster mit der Option "Ruf" kann nur zur Erweiterung einer bestehenden Rufanlage in Nasszellen oder in Behinderten-WC's geplant und eingesetzt werden.

Die E-Taster sind mit den Systemen der folgenden Hersteller kompatibel: Ackermann, Efe, Hospicall, Schrack, Securiton, Tunstall, Varolux.

E-Button with function »normally closed contact«

NORMBAU E-Buttons with function »normally closed contact« are mostly used for call system function, when they were selected as an advanced option from the technician. The E-Button with the function "call" can only be used as an extension to an existent call function in a bathroom or toilet for disabled people.

The E-Buttons are compatible with systems from following suppliers: Ackermann, Efe, Hospicall, Schrack, Securiton, Tunstall, Varolux.

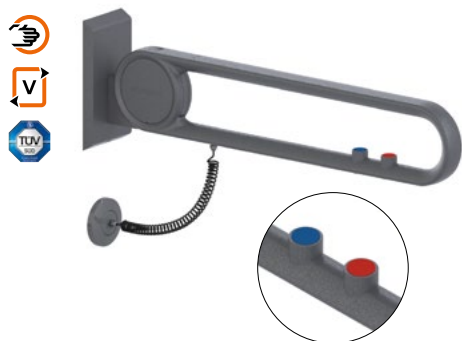

Cavere Stützklappgriff vario, einhängbar mit E-Taster für WC-Spülungen und Rufanlagen

Wandanschluss

Beschreibung siehe Ausführung Stützklappgriff vario, einhängbar.

- E-Taster
 - für WC-Spülung Farbe blau,
 - für RUF Farbe rot,
 - für frei definierbare Funktionen Farbe schwarz,
- Anschluss verdeckt mit Rosette Ø 80 mm,
- mit schwarzem Spiralkabel, 4-adrig, 0,25 mm² für Steuerspannung 24 V und freiem Leitungsende für Wandanschluss,
- E-Taster Standard-Ausführung »Schließer« auch in Ausführung »Öffner« lieferbar.

❗ Stützklappgriff vario, einhängbar, kann mit ein oder zwei E-Taster geliefert werden.
 E-Taster mit der Funktion »Schließer« werden überwiegend für WC-Spülungen eingesetzt; sie können auch mit einer frei belegbaren Option ausgestattet werden. Nachrüstbar mit Papierrollenhalter 7449 110.
 Die Funktion »Öffner« wird überwiegend bei Rufanlagen verwendet.

Cavere Lift-up support rail vario, suspendable with E-Button for toilet flush and call system

Connection to wall

Description see version lift-up support rail vario, suspendable.

- E-Button
 - for WC-flush in blue,
 - for call in red,
 - for free definable options in black,
- connections: concealed with rose 80mm dia.,
- four lead 25mm dia. black helix cable suitable for up to 24V D.C., and free cable end for wall fastening,
- E-Button standard configuration »normally open contact« also available in configuration »normally closed contact«.

❗ One or two E-Buttons can be mounted on a lift-up support rail vario, suspendable.
 E-Buttons with function »normally open contact« are mostly used for toilet flush, they can also be equipped with another free definable option.
 Can be fitted at a later stage with paper roll holder 7449 110.
 E-Buttons with function »normally closed contact« are mostly used for call systems.

Wandanschluss mit 1 E-Taster
Wall mounting with 1 E-Button

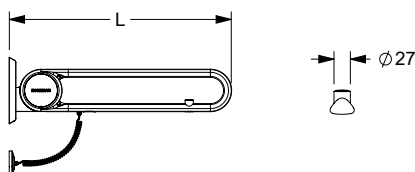

Wandanschluss mit 2 E-Taster
Wall mounting with 2 E-Buttons

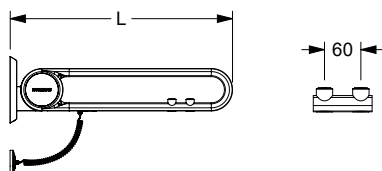

Einzuplanende kompatible Systeme für E-Taster siehe Seite 357.
 Please refer to page 357 concerning interoperable systems for E-buttons.

Wandanschluss (Anschluss verdeckt mit Rosette) / Connection to wall (concealed with rose)
Bestellnummern Cavere Care Stützklappgriff vario, einhängbar, mit E-Taster, mit/ohne Grundplatte
Order no. for Cavere Care lift-up support rail vario, suspendable, with E-Button, with/without base plate

Tasterfunktionen Functions of electric button	Farbe der Taster Colour buttons	mit Grundplatte with base plate				ohne Grundplatte without base plate			
		600 mm		725 mm		850 mm		900 mm	
		mit Grundplatte with base plate	ohne Grundplatte without base plate	mit Grundplatte with base plate	ohne Grundplatte without base plate	mit Grundplatte with base plate	ohne Grundplatte without base plate	mit Grundplatte with base plate	ohne Grundplatte without base plate
PG 7000									
WC-Schließer WC - NOC		7447 761 633,00 €	7447 561 601,00 €	7447 771 653,00 €	7447 571 620,00 €	7447 781 681,00 €	7447 581 648,00 €	7447 791 703,00 €	7447 591 671,00 €
RUF-Schließer call - NOC		7447 766 633,00 €	7447 566 601,00 €	7447 776 653,00 €	7447 576 620,00 €	7447 786 681,00 €	7447 586 648,00 €	7447 796 703,00 €	7447 596 671,00 €
RUF-Öffner call - NCC		7447 763 633,00 €	7447 563 601,00 €	7447 773 653,00 €	7447 573 620,00 €	7447 783 681,00 €	7447 583 648,00 €	7447 793 703,00 €	7447 593 671,00 €
Funktion Schließer function - NOC		7447 762 633,00 €	7447 562 601,00 €	7447 772 653,00 €	7447 572 620,00 €	7447 782 681,00 €	7447 582 648,00 €	7447 792 703,00 €	7447 592 671,00 €
WC und RUF Schließer und Schließer WC and call NOC (both) WC		7447 767 698,00 €	7447 567 667,00 €	7447 777 716,00 €	7447 577 681,00 €	7447 787 750,00 €	7447 587 716,00 €	7447 797 780,00 €	7447 597 748,00 €
WC und RUF Schließer und Öffner WC and call NOC and NCC		7447 765 698,00 €	7447 565 667,00 €	7447 775 716,00 €	7447 575 681,00 €	7447 785 750,00 €	7447 585 716,00 €	7447 795 780,00 €	7447 595 748,00 €
WC und Funktion Schließer und Schließer WC and function NOC (both)		7447 764 698,00 €	7447 564 667,00 €	7447 774 716,00 €	7447 574 681,00 €	7447 784 750,00 €	7447 584 716,00 €	7447 794 780,00 €	7447 594 748,00 €

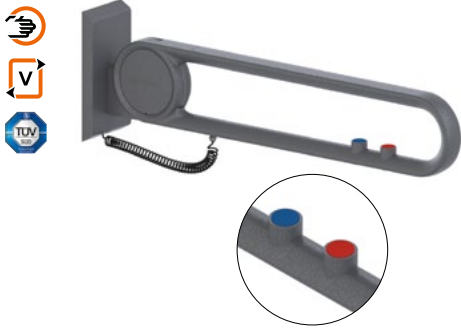

Anschluss verdeckt mit Montageplatte mit 1 E-Taster
Connection to mounting plate with 1 E-Button

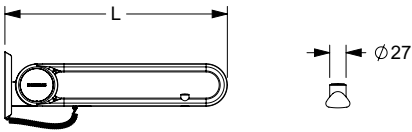

Anschluss verdeckt mit Montageplatte mit 2 E-Taster
Connection to mounting plate with 2 E-Buttons

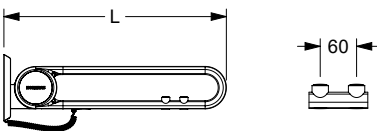

Cavere Stützklappgriff vario, einhängbar mit E-Taster für WC-Spülungen und Rufanlagen

Anschluss verdeckt mit Montageplatte

Beschreibung siehe Ausführung Stützklappgriff vario, einhängbar.

- E-Taster
 - für WC-Spülung Farbe blau,
 - für RUF Farbe rot,
 - für frei definierbare Funktionen Farbe schwarz,
- mit schwarzem Spiralkabel, 4-adrig, 0,25 mm² für Steuerspannung 24 V und freiem Leitungsende für Wandanschluss,
- E-Taster Standard-Ausführung »Schließer« auch in Ausführung »Öffner« lieferbar.

① Stützklappgriff vario, einhängbar, kann mit ein oder zwei E-Taster geliefert werden.
E-Taster mit der Funktion »Schließer« werden überwiegend für WC-Spülungen eingesetzt; sie können auch mit einer frei belegbaren Option ausgestattet werden. Die Funktion »Öffner« wird überwiegend bei Rufanlagen verwendet.
Nachrüstbar mit Papierrollenhalter 7449 110.

Cavere Lift-up support rail vario, Suspendable with E-Button for toilet flush and call system

Connection to mounting plate

Description see version lift-up support rail vario, suspendable.

- E-Button
 - for WC-flush in blue,
 - for call in red,
 - for free definable options in black,
- four lead 25mm dia. black helix cable suitable for up to 24V D.C., and free cable end for wall fastening,
- E-Button standard configuration »normally open contact« also available in configuration »normally closed contact«.

① One or two E-Buttons can be mounted on a lift-up support rail vario, suspendable.
E-Buttons with function »normally open contact« are mostly used for toilet flush, they can also be equipped with another free definable option.
E-Buttons with function »normally closed contact« are mostly used for call systems. Can be fitted at a later stage with paper roll holder 7449 110.

Einzuplanende kompatible Systeme für E-Taster siehe Seite 357.
Please refer to page 357 concerning interoperable systems for E-buttons.

Anschluss verdeckt mit Montageplatte/ Connection to mounting plate
Bestellnummern Cavere Care Stützklappgriff vario, einhängbar, mit E-Taster, mit/ohne Grundplatte
Order no. for Cavere Care lift-up support rail vario, suspendable, with E-Button, with/without base plate

Tasterfunktionen Functions of electric button	Farbe der Taster Colour buttons	mit Grundplatte with base plate				ohne Grundplatte without base plate			
		600 mm		725 mm		850 mm		900 mm	
		mit Grundplatte with base plate	ohne Grundplatte without base plate	mit Grundplatte with base plate	ohne Grundplatte without base plate	mit Grundplatte with base plate	ohne Grundplatte without base plate	mit Grundplatte with base plate	ohne Grundplatte without base plate
PG 7000									
WC-Schließer WC - NOC		7447 861 633,00 €	7447 661 601,00 €	7447 871 653,00 €	7447 671 620,00 €	7447 881 681,00 €	7447 681 648,00 €	7447 891 703,00 €	7447 691 671,00 €
RUF-Schließer call - NOC		7447 866 633,00 €	7447 666 601,00 €	7447 876 653,00 €	7447 676 620,00 €	7447 886 681,00 €	7447 686 648,00 €	7447 896 703,00 €	7447 696 671,00 €
RUF-Öffner call - NCC		7447 863 633,00 €	7447 663 601,00 €	7447 873 653,00 €	7447 673 620,00 €	7447 883 681,00 €	7447 683 648,00 €	7447 893 703,00 €	7447 693 671,00 €
Funktion Schließer function - NOC		7447 862 633,00 €	7447 662 601,00 €	7447 872 653,00 €	7447 672 620,00 €	7447 882 681,00 €	7447 682 648,00 €	7447 892 703,00 €	7447 692 671,00 €
WC und RUF Schließer und Schließer WC and call NOC (both) WC		7447 867 698,00 €	7447 667 667,00 €	7447 877 716,00 €	7447 677 681,00 €	7447 887 750,00 €	7447 687 716,00 €	7447 897 780,00 €	7447 697 748,00 €
WC und RUF Schließer und Öffner WC and call NOC and NCC		7447 865 698,00 €	7447 665 667,00 €	7447 875 716,00 €	7447 675 681,00 €	7447 885 750,00 €	7447 685 716,00 €	7447 895 780,00 €	7447 695 748,00 €
WC und Funktion Schließer und Schließer WC and function NOC (both)		7447 864 698,00 €	7447 664 667,00 €	7447 874 716,00 €	7447 674 681,00 €	7447 884 750,00 €	7447 684 716,00 €	7447 894 780,00 €	7447 694 748,00 €

Smart & Special Care

Smart Care

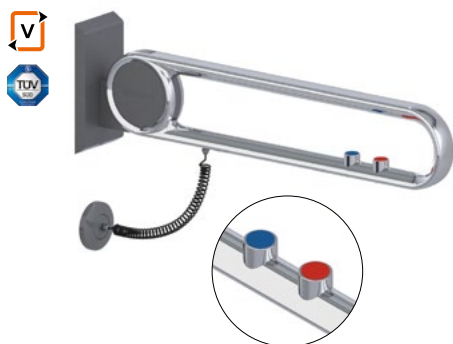

Cavere Chrome Stützklappgriff vario, einhängbar mit E-Taster für WC-Spülungen und Rufanlagen

Wandanschluss

Beschreibung siehe Ausführung Stützklappgriff vario, einhängbar.

- E-Taster
 - für WC-Spülung Farbe blau,
 - für RUF Farbe rot,
 - für frei definierbare Funktionen Farbe schwarz,
- Anschluss verdeckt mit Rosette Ø 80 mm,
- Spiralkabel 4-adrig 0,25 mm² für Steuerungspannung bis 24 V,
- E-Taster Standardausführung »Schließer« auch in Ausführung »Öffner« lieferbar.

ⓘ Stützklappgriff vario, einhängbar, kann mit ein oder zwei E-Taster geliefert werden. E-Taster mit der Funktion »Schließer« werden überwiegend für WC-Spülungen eingesetzt; können aber auch mit einer frei belegbaren Option ausgestattet werden.

Funktion »Öffner« wird überwiegend bei Rufanlagen verwendet.

Cavere Chrome Lift-up support rail vario, suspendable with electric button for toilet flush and emergency call

Connection to wall

Description see version lift-up support rail vario, suspendable.

- E-Button
 - for WC-flush in blue,
 - for call in red,
 - for free definable options in black,
- connections: concealed with rose 80mm dia.,
- four lead 0,25mm² helix cable suitable for up to 24V D.C.,
- E-button standard configuration »normally open contact« also available in configuration »normally closed contact«.

ⓘ One or two E-buttons can be mounted on a NORMBAU lift-up support rail. E-buttons with function »normally open contact« are mostly used for toilet flush, but they can also be equipped with another free definable option.

E-buttons with function »normally closed contact« are mostly used for call systems.

Wandanschluss mit 1 E-Taster
Wall mounting with 1 E-Button

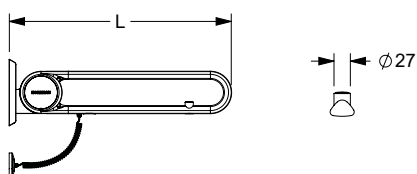

Wandanschluss mit 2 E-Taster
Wall mounting with 2 E-Buttons

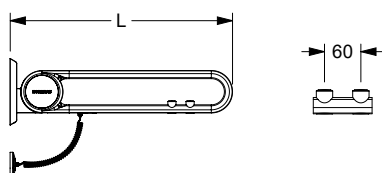

Einzuplanende kompatible Systeme für E-Taster siehe Seite 357.
Please refer to page 357 concerning interoperable systems for E-buttons.

Wandanschluss (Anschluss verdeckt mit Rosette) / Connection to wall (concealed with rose)

Bestellnummern Cavere Care Chrome Stützklappgriff vario, einhängbar, mit E-Taster, mit/ohne Grundplatte
Order no. for Cavere Care Chrome lift-up support rail vario, suspendable, with E-Button, with/without base plate

Tasterfunktionen Functions of electric button	Farbe der Taster Colour buttons	mit Grundplatte with base plate				ohne Grundplatte without base plate			
		600 mm		725 mm		850 mm		900 mm	
		mit Grundplatte with base plate	ohne Grundplatte without base plate	mit Grundplatte with base plate	ohne Grundplatte without base plate	mit Grundplatte with base plate	ohne Grundplatte without base plate	mit Grundplatte with base plate	ohne Grundplatte without base plate
PG 7000									
WC-Schließer WC - NOC		9447 761 830,00 €	9447 561 799,00 €	9447 771 860,00 €	9447 571 830,00 €	9447 781 890,00 €	9447 581 860,00 €	9447 791 920,00 €	9447 591 890,00 €
RUF-Schließer call - NOC		9447 766 830,00 €	9447 566 799,00 €	9447 776 860,00 €	9447 576 830,00 €	9447 786 890,00 €	9447 586 860,00 €	9447 796 920,00 €	9447 596 890,00 €
RUF-Öffner call - NCC		9447 763 830,00 €	9447 563 799,00 €	9447 773 860,00 €	9447 573 830,00 €	9447 783 890,00 €	9447 583 860,00 €	9447 793 920,00 €	9447 593 890,00 €
Funktion Schließer function - NOC		9447 762 830,00 €	9447 562 799,00 €	9447 772 860,00 €	9447 572 830,00 €	9447 782 890,00 €	9447 582 860,00 €	9447 792 920,00 €	9447 592 890,00 €
WC und RUF Schließer und Schließer WC and call NOC (both) WC		9447 767 910,00 €	9447 567 880,00 €	9447 777 940,00 €	9447 577 910,00 €	9447 787 860,00 €	9447 587 940,00 €	9447 797 999,00 €	9447 597 969,00 €
WC und RUF Schließer und Öffner WC and call NOC and NCC		9447 765 910,00 €	9447 565 880,00 €	9447 775 940,00 €	9447 575 910,00 €	9447 785 860,00 €	9447 585 940,00 €	9447 795 999,00 €	9447 595 969,00 €
WC und Funktion Schließer und Schließer WC and function NOC (both)		9447 764 910,00 €	9447 564 880,00 €	9447 774 940,00 €	9447 574 910,00 €	9447 784 860,00 €	9447 584 940,00 €	9447 794 999,00 €	9447 594 969,00 €

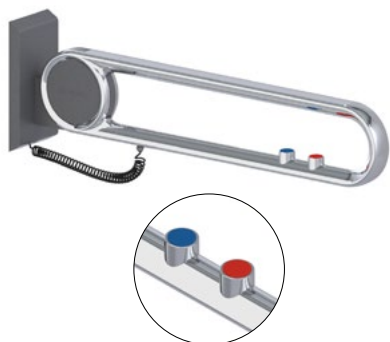

Cavere Chrome Stützklappgriff vario, einhängbar mit E-Taster für WC-Spülungen und Rufanlagen

Anschluss verdeckt mit Montageplatte

Beschreibung siehe Ausführung Stützklappgriff vario, einhängbar.

- E-Taster
 - für WC-Spülung Farbe blau,
 - für RUF Farbe rot,
 - für frei definierbare Funktionen Farbe schwarz,
- Spiralkabel 4-adrig 0,25 mm² für Steuerung bis 24 V,
- E-Taster Standard-Ausführung »Schließer« auch in Ausführung »Öffner« lieferbar.

Anschluss verdeckt mit Montageplatte mit 1 E-Taster
Connection to mounting plate with 1 E-Button

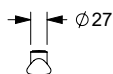
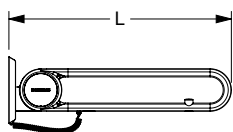

Anschluss verdeckt mit Montageplatte mit 2 E-Taster
Connection to mounting plate with 2 E-Buttons

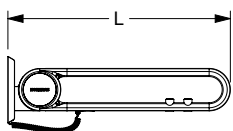

❗ Stützklappgriff vario, einhängbar, kann mit ein oder zwei E-Taster geliefert werden. E-Taster mit der Funktion »Schließer« werden überwiegend für WC-Spülungen eingesetzt; können aber auch mit einer frei belegbaren Option ausgestattet werden. Funktion »Öffner« wird überwiegend bei Rufanlagen verwendet.

Cavere Chrome Lift-up support rail vario, suspendable with electric button for toilet flush and emergency call

Connection to mounting plate

Description see version lift-up support rail vario, suspendable.

- E-Button
 - for WC-flush in blue,
 - for call in red,
 - for free definable options in black,
- four lead 0,25mm². helix cable suitable for up to 24V D.C.,
- E-button standard configuration »normally open contact« also available in configuration »normally closed contact«.

❗ A max. of two E-buttons can be mounted on a NORMBAU lift-up support rail. E-buttons with function »normally open contact« are mostly used for toilet flush, but they can also be equipped with another free definable option. E-buttons with function »normally closed contact« are mostly used for call systems.

Einzuplanende kompatible Systeme für E-Taster siehe Seite 357.
Please refer to page 357 concerning interoperable systems for E-buttons.

Anschluss verdeckt mit Montageplatte / Connection to mounting plate
Bestellnummern Cavere Care Chrome Stützklappgriff vario, einhängbar, mit E-Taster, mit/ohne Grundplatte
 Order no. for Cavere Care Chrome lift-up support rail vario, suspendable, with E-Button, with/without base plate

Tasterfunktionen Functions of electric button	Farbe der Taster Colour buttons	mit Grundplatte with base plate				ohne Grundplatte without base plate			
		600 mm		725 mm		850 mm		900 mm	
		mit Grundplatte with base plate	ohne Grundplatte without base plate	mit Grundplatte with base plate	ohne Grundplatte without base plate	mit Grundplatte with base plate	ohne Grundplatte without base plate	mit Grundplatte with base plate	ohne Grundplatte without base plate
PG 7000									
WC-Schließer WC - NOC		9447 861 830,00 €	9447 661 799,00 €	9447 871 860,00 €	9447 671 830,00 €	9447 881 890,00 €	9447 681 860,00 €	9447 891 920,00 €	9447 691 890,00 €
RUF-Schließer call - NOC		9447 866 830,00 €	9447 666 799,00 €	9447 876 860,00 €	9447 676 830,00 €	9447 886 890,00 €	9447 686 860,00 €	9447 896 920,00 €	9447 696 890,00 €
RUF-Öffner call - NCC		9447 863 830,00 €	9447 663 799,00 €	9447 873 860,00 €	9447 673 830,00 €	9447 883 890,00 €	9447 683 860,00 €	9447 893 920,00 €	9447 693 890,00 €
Funktion Schließer function - NOC		9447 862 830,00 €	9447 662 799,00 €	9447 872 860,00 €	9447 672 830,00 €	9447 882 890,00 €	9447 682 860,00 €	9447 892 920,00 €	9447 692 890,00 €
WC und RUF Schließer und Schließer WC and call NOC (both) WC		9447 867 910,00 €	9447 667 880,00 €	9447 877 940,00 €	9447 677 910,00 €	9447 887 860,00 €	9447 687 940,00 €	9447 897 999,00 €	9447 697 969,00 €
WC und RUF Schließer und Öffner WC and call NOC and NCC		9447 865 910,00 €	9447 665 880,00 €	9447 875 940,00 €	9447 675 910,00 €	9447 885 860,00 €	9447 685 940,00 €	9447 895 999,00 €	9447 695 969,00 €
WC und Funktion Schließer und Schließer WC and function NOC (both)		9447 864 910,00 €	9447 664 880,00 €	9447 874 940,00 €	9447 674 910,00 €	9447 884 860,00 €	9447 684 940,00 €	9447 894 999,00 €	9447 694 969,00 €

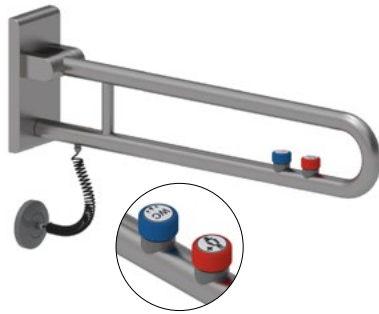

Wandanschluss mit 1 E-Taster
Wall mounting with 1 E-Button

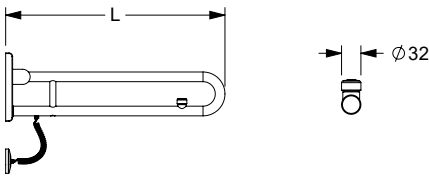

Wandanschluss mit 2 E-Taster
Wall mounting with 2 E-Buttons

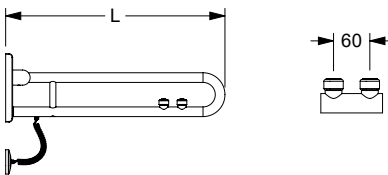

Inox Care Stützklappgriff vario, einhängbar, mit E-Taster für WC-Spülungen und Rufanlagen

Wandanschluss

Beschreibung, Ausführung einhängbarer Inox Care Stützklappgriff vario,

- E-Taster Ø 32 mm, mit Bildzeichen:
 - Farbe blau für WC-Spülung,
 - Farbe rot für die Option Ruf Taste,
 - Farbe schwarz für eine frei belegbare Option (neutral),
- Anschluss verdeckt mit Rosette Ø 80 mm,
- Spiralkabel 4-adrig 0,25 mm² für Steuerung bis 24 V,
- Lieferung ohne Befestigungsschrauben und Dübel,
- max. zul. Belastung: 125 kg,
- erfüllt die Anforderungen nach DIN 18040 1-2,
- Länge 850 mm entspricht ÖNORM B1600,
- Lieferung mit Innensechskantschlüssel.

① Stützklappgriff vario, einhängbar, kann mit ein oder zwei E-Taster geliefert werden. E-Taster mit der Funktion »Schließer« werden überwiegend für WC-Spülungen eingesetzt; sie können auch mit einer frei belegbaren Option ausgestattet werden. Die Funktion »Öffner« wird überwiegend bei Rufanlagen verwendet.

Inox Care Lift-up support rail vario, suspendable, with E-button for toilet flush and call system

Connections to wall

Description as Inox Care lift-up support rail vario, suspendable,

- button 32 mm dia, with symbol:
 - colour blue for toilet flush,
 - colour red for option call,
 - colour black for a free definable option (neutral),
- connections: concealed with rose Ø 80 mm,
- four lead 0,25mm² helix cable suitable for up to 24V D.C.,
- supplied without fixing screws and plugs,
- maximum loading permitted: 125kgs,
- meets the requirements of DIN 18040 1-2,
- 850mm length conform to Austrian standard ÖNORM B1600,
- supplied with Allen key.

① One or two E-Buttons can be mounted on a lift-up support rail vario, suspendable. E-Buttons with function »normally open contact« are mostly used for toilet flush, they can also be equipped with another free definable option. E-Buttons with function »normally closed contact« are mostly used for call systems.

Einzuplanende kompatible Systeme für E-Taster siehe Seite 357.
Please refer to page 357 concerning interoperable systems for E-buttons.

Wandanschluss (Anschluss verdeckt mit Rosette) / Connection to wall (concealed with rose)

Bestellnummern Inox Care Stützklappgriff vario, einhängbar, mit E-Tastern, mit/ohne Grundplatte
Order no. for Inox Care lift-up support rail vario, suspendable, with E-Button, with/without base plate

Tasterfunktionen Functions of electric button	Farbe der Taster Colour buttons	mit Grundplatte with base plate				ohne Grundplatte without base plate			
		600 mm		725 mm		850 mm		900 mm	
		mit Grundplatte with base plate	ohne Grundplatte without base plate	mit Grundplatte with base plate	ohne Grundplatte without base plate	mit Grundplatte with base plate	ohne Grundplatte without base plate	mit Grundplatte with base plate	ohne Grundplatte without base plate
PG 5500									
WC-Schließer WC - NOC		2050 761 713,00 €	2050 561 685,00 €	2050 771 725,00 €	2050 571 697,00 €	2050 781 738,00 €	2050 581 713,00 €	2050 791 752,00 €	2050 591 725,00 €
RUF-Schließer call - NOC		2050 766 713,00 €	2050 566 685,00 €	2050 776 725,00 €	2050 576 697,00 €	2050 786 738,00 €	2050 586 713,00 €	2050 796 752,00 €	2050 596 725,00 €
RUF-Öffner call - NCC		2050 763 713,00 €	2050 563 685,00 €	2050 773 725,00 €	2050 573 697,00 €	2050 783 738,00 €	2050 583 713,00 €	2050 793 752,00 €	2050 593 725,00 €
Funktion Schließer function - NOC		2050 762 713,00 €	2050 562 685,00 €	2050 772 725,00 €	2050 572 697,00 €	2050 782 738,00 €	2050 582 713,00 €	2050 792 752,00 €	2050 592 725,00 €
WC und RUF Schließer und Schließer WC and call NOC (both) WC		2050 767 845,00 €	2050 567 818,00 €	2050 777 858,00 €	2050 577 833,00 €	2050 787 875,00 €	2050 587 845,00 €	2050 797 885,00 €	2050 597 858,00 €
WC und RUF Schließer und Öffner WC and call NOC and NCC		2050 765 845,00 €	2050 565 818,00 €	2050 775 858,00 €	2050 575 833,00 €	2050 785 875,00 €	2050 585 845,00 €	2050 795 885,00 €	2050 595 858,00 €
WC und Funktion Schließer und Schließer WC and function NOC (both)		2050 764 845,00 €	2050 564 818,00 €	2050 774 858,00 €	2050 574 833,00 €	2050 784 875,00 €	2050 584 845,00 €	2050 794 885,00 €	2050 594 858,00 €

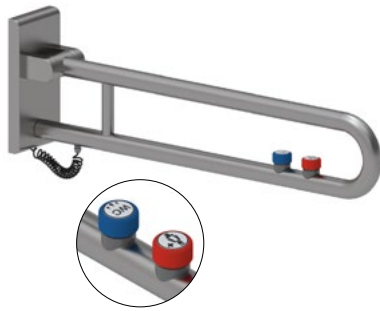

Inox Care Stützklappgriff vario, einhängbar, mit E-Taster für WC-Spülungen und Rufanlagen

Anschluss verdeckt mit Montageplatte

Beschreibung, Ausführung Inox Care einhängbarer Stützklappgriff vario.

- E-Taster Ø 32 mm, mit Bildzeichen:
 - Farbe blau für WC-Spülung,
 - Farbe rot für die Option Ruf Taste,
 - Farbe schwarz für eine frei belegbare Option (neutral),
- Spiralkabel 4-adrig 0,25 mm² für Steuer spannung bis 24 V,
- Lieferung ohne Befestigungsschrauben und Dübel,
- max. zul. Belastung: 125 kg,
- erfüllt die Anforderungen nach DIN 18040 1-2,
- Länge 850 mm entspricht ÖNORM B1600,
- Lieferung mit Innensechskantschlüssel.

- ① Stützklappgriff vario, einhängbar, kann mit ein oder zwei E-Taster geliefert werden. E-Taster mit der Funktion »Schließer« werden überwiegend für WC-Spülungen eingesetzt; sie können auch mit einer frei belegbaren Option ausgestattet werden. Die Funktion »Öffner« wird überwiegend bei Rufanlagen verwendet.

Inox Care Lift-up support rail vario, suspendable, with E-button for toilet flush and call system

Connection to mounting plate

Description, suspendable version Inox Care lift-up support rail vario,

- button 32mm dia, with symbol:
 - colour blue for toilet flush,
 - colour red for option call,
 - colour black for a free definable option (neutral),
- four lead 0,25mm² helix cable suitable for up to 24V D.C.,
- supplied without fixing screws and plugs,
- maximum loading permitted: 125kgs,
- meets the requirements of DIN 18040 1-2,
- 850mm length conform to Austrian standard ÖNORM B1600,
- supplied with Allen key.

- ① One or two E-Buttons can be mounted on a lift-up support rail vario, suspendable. E-Buttons with function »normally open contact« are mostly used for toilet flush, they can also be equipped with another free definable option. E-Buttons with function »normally closed contact« are mostly used for call systems.

Anschluss verdeckt mit Montageplatte mit 1 E-Taster
Connection to mounting plate with 1 E-Button

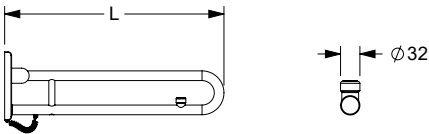

Anschluss verdeckt mit Montageplatte mit 2 E-Taster
Connection to mounting plate with 2 E-Buttons

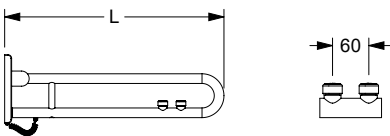

Einzuplanende kompatible Systeme für E-Taster siehe Seite 357.
Please refer to page 357 concerning interoperable systems for E-buttons.

Anschluss verdeckt mit Montageplatte/ Connection to mounting plate

Bestellnummern Inox Care Stützklappgriff vario, einhängbar, mit E-Tastern, mit/ohne Grundplatte
Order no. for Inox Care lift-up support rail vario, suspendable, with E-Button, with/without base plate

Tasterfunktionen Functions of electric button	Farbe der Taster Colour buttons	mit Grundplatte with base plate				ohne Grundplatte without base plate			
		600 mm		725 mm		850 mm		900 mm	
		mit Grundplatte with base plate	ohne Grundplatte without base plate	mit Grundplatte with base plate	ohne Grundplatte without base plate	mit Grundplatte with base plate	ohne Grundplatte without base plate	mit Grundplatte with base plate	ohne Grundplatte without base plate
PG 5500									
WC-Schließer WC - NOC		2050 861 713,00 €	2050 661 685,00 €	2050 871 725,00 €	2050 671 697,00 €	2050 881 738,00 €	2050 681 713,00 €	2050 891 752,00 €	2050 691 725,00 €
RUF-Schließer call - NOC		2050 866 713,00 €	2050 666 685,00 €	2050 876 725,00 €	2050 676 697,00 €	2050 886 738,00 €	2050 686 713,00 €	2050 896 752,00 €	2050 696 725,00 €
RUF-Öffner call - NCC		2050 863 713,00 €	2050 663 685,00 €	2050 873 725,00 €	2050 673 697,00 €	2050 883 738,00 €	2050 683 713,00 €	2050 893 752,00 €	2050 693 725,00 €
Funktion Schließer function - NOC		2050 862 713,00 €	2050 662 685,00 €	2050 872 725,00 €	2050 672 697,00 €	2050 882 738,00 €	2050 682 713,00 €	2050 892 752,00 €	2050 692 725,00 €
WC und RUF Schließer und Schließer WC and call NOC (both) WC		2050 867 845,00 €	2050 667 818,00 €	2050 877 858,00 €	2050 677 833,00 €	2050 887 875,00 €	2050 687 845,00 €	2050 897 885,00 €	2050 697 858,00 €
WC und RUF Schließer und Öffner WC and call NOC and NCC		2050 865 845,00 €	2050 665 818,00 €	2050 875 858,00 €	2050 675 833,00 €	2050 885 875,00 €	2050 685 845,00 €	2050 895 885,00 €	2050 695 858,00 €
WC und Funktion Schließer und Schließer WC and function NOC (both)		2050 864 845,00 €	2050 664 818,00 €	2050 874 858,00 €	2050 674 833,00 €	2050 884 875,00 €	2050 684 845,00 €	2050 894 885,00 €	2050 694 858,00 €

Smart & Special Care

Smart Care

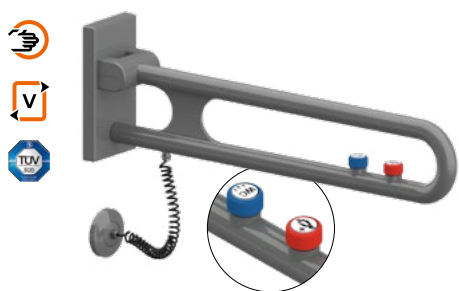

Wandanschluss mit 1 E-Taster
Wall mounting with 1 E-Button

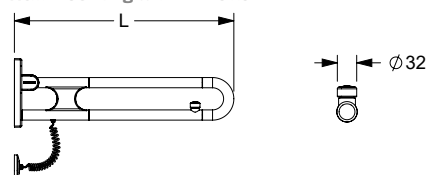

Wandanschluss mit 2 E-Taster
Wall mounting with 2 E-Buttons

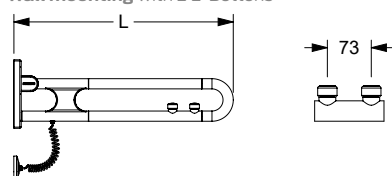

Verso Care Stützklappgriff vario, einhängbar, mit E-Taster für WC-Spülungen und Rufanlagen

Wandanschluss

Beschreibung siehe Ausführung Verso Care Stützklappgriff vario, einhängbar.

- E-Taster Ø 32 mm, mit Bildzeichen:
 - Farbe blau für WC-Spülung,
 - Farbe rot für die Option Rufaste,
 - Farbe schwarz für eine frei belegbare Option (neutral).
- Anschluss verdeckt mit Rosette Ø 80 mm,
- Spiralkabel 4-adrig 0,25 mm² für Steuerung bis 24 V,
- max. zul. Belastung: 100 kg,
- Länge 850 mm entspricht DIN 18040 1-2 und ÖNORM B1600,
- Lieferung mit Innensechskantschlüssel.

① Stützklappgriff vario, einhängbar, kann mit ein oder zwei E-Taster geliefert werden. E-Taster mit der Funktion »Schließer« werden überwiegend für WC-Spülungen eingesetzt; sie können auch mit einer frei belegbaren Option ausgestattet werden. Die Funktion »Öffner« wird überwiegend bei Rufanlagen verwendet.

Verso Care Lift-up support rail vario, suspendable, with E-Button for toilet flush and call system

Connection to wall

Description see version Verso Care Lift-up support rail vario, suspendable.

- E-Button 32mm dia, with symbol:
 - colour blue for toilet flush,
 - colour red for option call,
 - colour black for a free definable option (neutral),
- connections: concealed with rose Ø80 mm,
- four lead 0,25mm² helix cable suitable for up to 24V D.C.,
- maximum loading permitted: 100kgs,
- 850mm length according to German standard DIN 18040 1-2 and Austrian standard ÖNORM B1600,
- supplied with Allen key.

① One or two E-Buttons can be mounted on a lift-up support rail vario, suspendable. E-Buttons with function »normally open contact« are mostly used for toilet flush, they can also be equipped with another free definable option. E-Buttons with function »normally closed contact« are mostly used for call systems.

Wandanschluss (Anschluss verdeckt mit Rosette) / Connection to wall (concealed with rose)

Bestellnummern Verso Care Stützklappgriff vario, einhängbar, mit E-Tastern, mit/ohne Grundplatte
Order no. for Verso Care lift-up support rail vario, suspendable, with E-Button, with/without base plate

Tasterfunktionen Functions of electric button	Farbe der Taster Colour buttons	mit Grundplatte with base plate				ohne Grundplatte without base plate			
		L=600 mm		L=725 mm		L=850 mm		L=900 mm	
		mit Grundplatte with base plate	ohne Grundplatte without base plate	mit Grundplatte with base plate	ohne Grundplatte without base plate	mit Grundplatte with base plate	ohne Grundplatte without base plate	mit Grundplatte with base plate	ohne Grundplatte without base plate
PG 3800									
WC-Schließer WC - NOC		3500 761 704,00 €	3500 561 675,00 €	3500 771 722,00 €	3500 571 691,00 €	3500 781 752,00 €	3500 581 722,00 €	3500 791 766,00 €	3500 591 736,00 €
optional Antibac		4500 761 776,00 €	4500 561 741,00 €	4500 771 794,00 €	4500 571 760,00 €	4500 781 827,00 €	4500 581 794,00 €	4500 791 842,00 €	4500 591 810,00 €
RUF-Schließer Call - NOC		3500 766 704,00 €	3500 566 675,00 €	3500 776 722,00 €	3500 576 691,00 €	3500 786 752,00 €	3500 586 722,00 €	3500 796 766,00 €	3500 596 736,00 €
optional Antibac		4500 766 776,00 €	4500 566 741,00 €	4500 776 794,00 €	4500 576 760,00 €	4500 786 827,00 €	4500 586 794,00 €	4500 796 842,00 €	4500 596 810,00 €
RUF-Öffner call - NCC		3500 763 704,00 €	3500 563 675,00 €	3500 773 722,00 €	3500 573 691,00 €	3500 783 752,00 €	3500 583 722,00 €	3500 793 766,00 €	3500 593 736,00 €
optional Antibac		4500 763 776,00 €	4500 563 741,00 €	4500 773 794,00 €	4500 573 760,00 €	4500 783 827,00 €	4500 583 794,00 €	4500 793 842,00 €	4500 593 810,00 €
Funktion Schließer functions - NOC		3500 762 704,00 €	3500 562 675,00 €	3500 772 722,00 €	3500 572 691,00 €	3500 782 752,00 €	3500 582 722,00 €	3500 792 766,00 €	3500 592 736,00 €
optional Antibac		4500 762 776,00 €	4500 562 741,00 €	4500 772 794,00 €	4500 572 760,00 €	4500 782 827,00 €	4500 582 794,00 €	4500 792 842,00 €	4500 592 810,00 €
WC und RUF Schließer und Schließer WC and call NOC (both)		3500 767 837,00 €	3500 567 806,00 €	3500 777 853,00 €	3500 577 821,00 €	3500 787 883,00 €	3500 587 853,00 €	3500 797 896,00 €	3500 597 866,00 €
optional Antibac		4500 767 920,00 €	4500 567 886,00 €	4500 777 937,00 €	4500 577 904,00 €	4500 787 970,00 €	4500 587 939,00 €	4500 797 985,00 €	4500 597 954,00 €
WC und RUF Schließer und Öffner WC and call NOC and NCC		3500 765 837,00 €	3500 565 806,00 €	3500 775 853,00 €	3500 575 821,00 €	3500 785 883,00 €	3500 585 853,00 €	3500 795 896,00 €	3500 595 866,00 €
optional Antibac		4500 765 920,00 €	4500 565 886,00 €	4500 775 937,00 €	4500 575 904,00 €	4500 785 970,00 €	4500 585 939,00 €	4500 795 985,00 €	4500 595 954,00 €
WC und Funktion Schließer und Schließer WC and funktion NOC (both)		3500 764 837,00 €	3500 564 806,00 €	3500 774 853,00 €	3500 574 821,00 €	3500 784 883,00 €	3500 584 853,00 €	3500 794 896,00 €	3500 594 866,00 €
optional Antibac		4500 764 920,00 €	4500 564 886,00 €	4500 774 937,00 €	4500 574 904,00 €	4500 784 970,00 €	4500 584 939,00 €	4500 794 985,00 €	4500 594 954,00 €

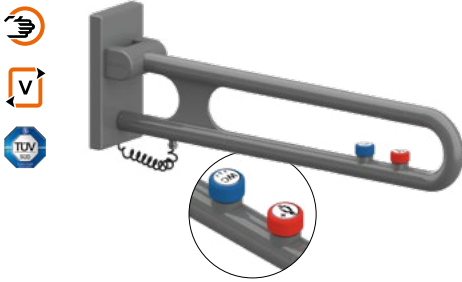

Anschluss verdeckt mit Montageplatte mit 1 E-Taster
Connection to mounting plate with 1 E-Button

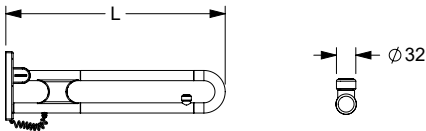

Anschluss verdeckt mit Montageplatte mit 2 E-Taster
Connection to mounting plate with 2 E-Buttons

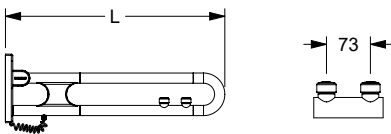

Verso Care Stützklappgriff vario, einhängbar, mit E-Taster für WC-Spülungen und Rufanlagen

Anschluss verdeckt mit Montageplatte

Beschreibung siehe Ausführung Verso Care Stützklappgriff vario, einhängbar.

- E-Taster Ø 32 mm, mit Bildzeichen:
 - Farbe blau für WC-Spülung,
 - Farbe rot für die Option Rufaste,
 - Farbe schwarz für eine frei belegbare Option (neutral).
- Spiralkabel 4-adrig 0,25 mm² für Steuerung bis 24 V.,
- max. zul. Belastung: 100 kg,
- Länge 850 mm entspricht DIN 18040 1-2 und ÖNORM B1600,
- Lieferung mit Innensechskantschlüssel.

① Stützklappgriff vario, einhängbar, kann mit ein oder zwei E-Taster geliefert werden. E-Taster mit der Funktion »Schließer« werden überwiegend für WC-Spülungen eingesetzt; sie können auch mit einer frei belegbaren Option ausgestattet werden. Die Funktion »Öffner« wird überwiegend bei Rufanlagen verwendet.

Verso Care Lift-up support rail vario, suspendable, with E-Button for toilet flush and call system

Connection to mounting plate

Description see version Verso Care Lift-up support rail vario, suspendable.

- E-Button 32mm dia, with symbol:
 - colour blue for toilet flush,
 - colour red for option call,
 - colour black for a free definable option (neutral),
- four lead 0,25mm² helix cable suitable for up to 24V D.C.,
- maximum loading permitted: 100kgs,
- 850mm length according to German standard DIN 18040 1-2 and Austrian standard ÖNORM B1600,
- supplied with Allen key.

① One or two E-Buttons can be mounted on a lift-up support rail vario, suspendable. E-Buttons with function »normally open contact« are mostly used for toilet flush, they can also be equipped with another free definable option. E-Buttons with function »normally closed contact« are mostly used for call systems.

Anschluss verdeckt mit Montageplatte / Connection to mounting plate

Bestellnummern Verso Care Stützklappgriff vario, einhängbar, mit E-Tastern, mit/ohne Grundplatte
Order no. for Verso Care lift-up support rail vario, suspendable, with E-Button, with/without base plate

Tasterfunktionen Functions of electric button	Farbe der Taster Colour buttons	mit Grundplatte with base plate				ohne Grundplatte without base plate			
		L=600 mm		L=725 mm		L=850 mm		L=900 mm	
		mit Grundplatte with base plate	ohne Grundplatte without base plate	mit Grundplatte with base plate	ohne Grundplatte without base plate	mit Grundplatte with base plate	ohne Grundplatte without base plate	mit Grundplatte with base plate	ohne Grundplatte without base plate
PG 3800									
WC-Schließer WC - NOC		3500 861 704,00 €	3500 661 675,00 €	3500 871 722,00 €	3500 671 691,00 €	3500 881 752,00 €	3500 681 722,00 €	3500 891 766,00 €	3500 691 736,00 €
optional Antibac		4500 861 776,00 €	4500 661 741,00 €	4500 871 794,00 €	4500 671 760,00 €	4500 881 827,00 €	4500 681 794,00 €	4500 891 842,00 €	4500 691 810,00 €
RUF-Schließer Call - NOC		3500 866 704,00 €	3500 666 675,00 €	3500 876 722,00 €	3500 676 691,00 €	3500 886 752,00 €	3500 686 722,00 €	3500 896 766,00 €	3500 696 736,00 €
optional Antibac		4500 866 776,00 €	4500 666 741,00 €	4500 876 794,00 €	4500 676 760,00 €	4500 886 827,00 €	4500 686 794,00 €	4500 896 842,00 €	4500 696 810,00 €
RUF-Öffner call - NCC		3500 863 704,00 €	3500 663 675,00 €	3500 873 722,00 €	3500 673 691,00 €	3500 883 752,00 €	3500 683 722,00 €	3500 893 766,00 €	3500 693 736,00 €
optional Antibac		4500 863 776,00 €	4500 663 741,00 €	4500 873 794,00 €	4500 673 760,00 €	4500 883 827,00 €	4500 683 794,00 €	4500 893 842,00 €	4500 693 810,00 €
Funktion Schließer functions - NOC		3500 862 704,00 €	3500 662 675,00 €	3500 872 722,00 €	3500 672 691,00 €	3500 882 752,00 €	3500 682 722,00 €	3500 892 766,00 €	3500 692 736,00 €
optional Antibac		4500 862 776,00 €	4500 662 741,00 €	4500 872 794,00 €	4500 672 760,00 €	4500 882 827,00 €	4500 682 794,00 €	4500 892 842,00 €	4500 692 810,00 €
WC und RUF Schließer und Schließer WC and call NOC (both)		3500 867 837,00 €	3500 667 806,00 €	3500 877 853,00 €	3500 677 821,00 €	3500 887 883,00 €	3500 687 853,00 €	3500 897 896,00 €	3500 697 866,00 €
optional Antibac		4500 867 920,00 €	4500 667 886,00 €	4500 877 937,00 €	4500 677 904,00 €	4500 887 970,00 €	4500 687 939,00 €	4500 897 985,00 €	4500 697 954,00 €
WC und RUF Schließer und Öffner WC and call NOC and NCC		3500 865 837,00 €	3500 665 806,00 €	3500 875 853,00 €	3500 675 821,00 €	3500 885 883,00 €	3500 685 853,00 €	3500 895 896,00 €	3500 695 866,00 €
optional Antibac		4500 865 920,00 €	4500 665 886,00 €	4500 875 937,00 €	4500 675 904,00 €	4500 885 970,00 €	4500 685 939,00 €	4500 895 985,00 €	4500 695 954,00 €
WC und Funktion Schließer und Schließer WC and funktion NOC (both)		3500 864 837,00 €	3500 664 806,00 €	3500 874 853,00 €	3500 674 821,00 €	3500 884 883,00 €	3500 684 853,00 €	3500 894 896,00 €	3500 694 866,00 €
optional Antibac		4500 864 920,00 €	4500 664 886,00 €	4500 874 937,00 €	4500 674 904,00 €	4500 884 970,00 €	4500 684 939,00 €	4500 894 985,00 €	4500 694 954,00 €



Wandanschluss mit 1 E-Taster
Wall mounting with 1 E-Button

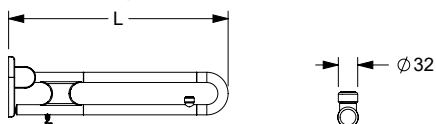

Wandanschluss mit 2 E-Taster
Wall mounting with 2 E-Buttons

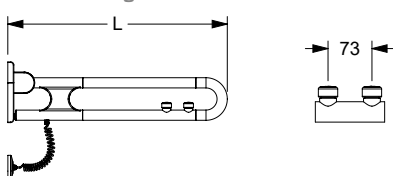

Nylon Care 300 Stützklappgriff, mit E-Taster für WC-Spülungen und Rufanlagen

Wandanschluss

Beschreibung siehe Ausführung Nylon Care 300 Stützklappgriff.

- E-Taster Ø 32 mm, mit Bildzeichen:
 - Farbe blau für WC-Spülung,
 - Farbe rot für die Option Ruf Taste,
 - Farbe schwarz für eine frei belegbare Option (neutral).
- Anschluss verdeckt mit Rosette Ø 80 mm,
- Spiralkabel 4-adrig 0,25 mm² für Steuerung bis 24 V,
- max. zul. Belastung: 100 kg,
- Länge 850 mm entspricht DIN 18040 1-2 und ÖNORM B1600.

① Der Stützklappgriff kann mit ein oder zwei E-Taster geliefert werden. E-Taster mit der Funktion »Schließer« werden überwiegend für WC-Spülungen eingesetzt; sie können auch mit einer frei belegbaren Option ausgestattet werden. Die Funktion »Öffner« wird überwiegend bei Rufanlagen verwendet.

Nylon Care 300 Lift-up support rail, with E-Button for toilet flush and call system

Connection to wall

Description see version Nylon Care 300 Lift-up support rail.

- E-Button 32mm dia, with symbol:
 - colour blue for toilet flush,
 - colour red for option call,
 - colour black for a free definable option (neutral),
- connections: concealed with rose Ø80 mm,
- four lead 0,25mm² helix cable suitable for up to 24V D.C.,
- maximum loading permitted: 100kgs,
- 850mm length according to German standard DIN 18040 1-2 and Austrian standard ÖNORM B1600.

① One or two E-Buttons can be mounted on a lift-up support rail. E-Buttons with function »normally open contact« are mostly used for toilet flush, they can also be equipped with another free definable option. E-Buttons with function »normally closed contact« are mostly used for call systems.

Einzuplanende kompatible Systeme für E-Taster siehe Seite 357.
Please refer to page 357 concerning interoperable systems for E-buttons.

Tasterfunktionen Functions of electric button	Farbe der Taster Colour buttons	Wandanschluss (Anschluss verdeckt mit Rosette) Connection to wall (concealed with rose)			
		L=600 mm	L=725 mm	L=850 mm	L=900 mm
Bestellnummern Nylon Care 300 Stützklappgriff, mit E-Taster Order no. for Nylon Care 300 Lift-up support rail, with E-Buttons					
PG 0700					
WC-Schließer WC - NOC		0311 761 664,00 €	0311 771 679,00 €	0311 781 707,00 €	0311 791 720,00 €
optional Antibac		4311 761 737,00 €	4311 771 753,00 €	4311 781 784,00 €	4311 791 799,00 €
RUF-Schließer Call - NOC		0311 766 664,00 €	0311 776 679,00 €	0311 786 707,00 €	0311 796 720,00 €
optional Antibac		4311 766 737,00 €	4311 776 753,00 €	4311 786 784,00 €	4311 796 799,00 €
RUF-Öffner call - NCC		0311 763 664,00 €	0311 773 679,00 €	0311 783 707,00 €	0311 793 720,00 €
optional Antibac		4311 763 737,00 €	4311 773 753,00 €	4311 783 784,00 €	4311 793 799,00 €
Funktion Schließer functions - NOC		0311 762 664,00 €	0311 772 679,00 €	0311 782 707,00 €	0311 792 720,00 €
optional Antibac		4311 762 737,00 €	4311 772 753,00 €	4311 782 784,00 €	4311 792 799,00 €
WC und RUF Schließer und Schließer WC and call NOC (both)		0311 767 794,00 €	0311 777 809,00 €	0311 787 837,00 €	0311 797 850,00 €
optional Antibac		4311 767 881,00 €	4311 777 897,00 €	4311 787 929,00 €	4311 797 943,00 €
WC und RUF Schließer und Öffner WC and call NOC and NCC		0311 765 794,00 €	0311 775 809,00 €	0311 785 837,00 €	0311 795 850,00 €
optional Antibac		4311 765 881,00 €	4311 775 897,00 €	4311 785 929,00 €	4311 795 943,00 €
WC und Funktion Schließer und Schließer WC and funktion NOC (both)		0311 764 794,00 €	0311 774 809,00 €	0311 784 837,00 €	0311 794 850,00 €
optional Antibac		4311 764 881,00 €	4311 774 897,00 €	4311 784 929,00 €	4311 794 943,00 €



Nylon Care 300 Stützklappgriff, mit E-Taster für WC-Spülungen und Rufanlagen

Anschluss verdeckt mit Montageplatte

Beschreibung siehe Ausführung Nylon Care 300 Stützklappgriff.

- E-Taster Ø 32 mm, mit Bildzeichen:
 - Farbe blau für WC-Spülung,
 - Farbe rot für die Option Ruf taste,
 - Farbe schwarz für eine frei belegbare Option (neutral).
- Spiralkabel 4-adrig 0,25 mm² für Steuerung bis 24 V,
- max. zul. Belastung: 100 kg,
- Länge 850 mm entspricht DIN 18040 1-2 und ÖNORM B1600.

① Der Stützklappgriff kann mit ein oder zwei E-Taster geliefert werden. E-Taster mit der Funktion »Schließer« werden überwiegend für WC-Spülungen eingesetzt; sie können auch mit einer frei belegbaren Option ausgestattet werden. Die Funktion »Öffner« wird überwiegend bei Rufanlagen verwendet.

Nylon Care 300 Lift-up support rail, with E-Button for toilet flush and call system

Connection to mounting plate

Description see version Nylon Care 300 Lift-up support rail.

- E-Button 32mm dia, with symbol:
 - colour blue for toilet flush,
 - colour red for option call,
 - colour black for a free definable option (neutral),
- four lead 0,25mm² helix cable suitable for up to 24V D.C.,
- maximum loading permitted: 100kgs,
- 850mm length according to German standard DIN 18040 1-2 and Austrian standard ÖNORM B1600.

① One or two E-Buttons can be mounted on a lift-up support rail. E-Buttons with function »normally open contact« are mostly used for toilet flush, they can also be equipped with another free definable option. E-Buttons with function »normally closed contact« are mostly used for call systems.

Anschluss verdeckt mit Montageplatte mit 1 E-Taster
Connection to mounting plate with 1 E-Button

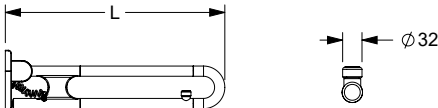

Anschluss verdeckt mit Montageplatte mit 2 E-Taster
Connection to mounting plate with 2 E-Buttons

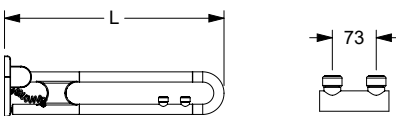

Einzuplanende kompatible Systeme für E-Taster siehe Seite 357.
Please refer to page 357 concerning interoperable systems for E-buttons.

Tasterfunktionen Functions of electric button	Farbe der Taster Colour buttons	Anschluss verdeckt mit Montageplatte Connection to mounting plate			
		L=600 mm	L=725 mm	L=850 mm	L=900 mm
PG 0700		Bestellnummern Nylon Care 300 Stützklappgriff, mit E-Taster Order no. for Nylon Care 300 Lift-up support rail, with E-Buttons			
WC-Schließer WC - NOC		0311 861 664,00 €	0311 871 679,00 €	0311 881 707,00 €	0311 891 720,00 €
optional Antibac		4311 861 737,00 €	4311 871 753,00 €	4311 881 784,00 €	4311 891 799,00 €
RUF-Schließer Call - NOC		0311 866 664,00 €	0311 876 679,00 €	0311 886 707,00 €	0311 896 720,00 €
optional Antibac		4311 866 737,00 €	4311 876 753,00 €	4311 886 784,00 €	4311 896 799,00 €
RUF-Öffner call - NCC		0311 863 664,00 €	0311 873 679,00 €	0311 883 707,00 €	0311 893 720,00 €
optional Antibac		4311 863 737,00 €	4311 873 753,00 €	4311 883 784,00 €	4311 893 799,00 €
Funktion Schließer functions - NOC		0311 862 664,00 €	0311 872 679,00 €	0311 882 707,00 €	0311 892 720,00 €
optional Antibac		4311 862 737,00 €	4311 872 753,00 €	4311 882 784,00 €	4311 892 799,00 €
WC und RUF Schließer und Schließer WC and call NOC (both)		0311 867 794,00 €	0311 877 809,00 €	0311 887 837,00 €	0311 897 850,00 €
optional Antibac		4311 867 881,00 €	4311 877 897,00 €	4311 887 929,00 €	4311 897 943,00 €
WC und RUF Schließer und Öffner WC and call NOC and NCC		0311 865 794,00 €	0311 875 809,00 €	0311 885 837,00 €	0311 895 850,00 €
optional Antibac		4311 865 881,00 €	4311 875 897,00 €	4311 885 929,00 €	4311 895 943,00 €
WC und Funktion Schließer und Schließer WC and funktion NOC (both)		0311 864 794,00 €	0311 874 809,00 €	0311 884 837,00 €	0311 894 850,00 €
optional Antibac		4311 864 881,00 €	4311 874 897,00 €	4311 884 929,00 €	4311 894 943,00 €

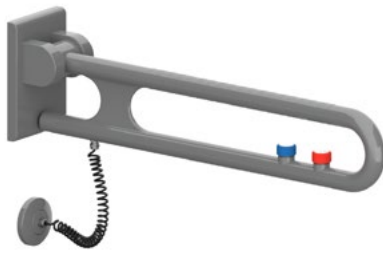

Wandanschluss mit 1 E-Taster
Wall mounting with 1 E-Button

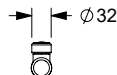
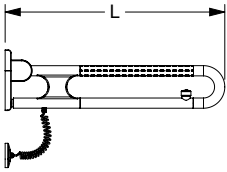

Wandanschluss mit 2 E-Taster
Wall mounting with 2 E-Buttons

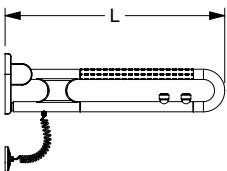

Nylon Care 400 Stützklappgriff, mit E-Taster für WC-Spülungen und Rufanlagen

Wandanschluss

Beschreibung siehe Ausführung Nylon Care 400 Stützklappgriff.

- E-Taster Ø 32 mm, mit Bildzeichen:
 - Farbe blau für WC-Spülung,
 - Farbe rot für die Option Ruf Taste,
 - Farbe schwarz für eine frei belegbare Option (neutral).
- Anschluss verdeckt mit Rosette Ø 80 mm,
- Spiralkabel 4-adrig 0,25 mm² für Steuerung bis 24 V,
- max. zul. Belastung: 125 kg,
- Länge 850 mm entspricht DIN 18040 1-2 und ÖNORM B1600.

Der Stützklappgriff kann mit ein oder zwei E-Taster geliefert werden. E-Taster mit der Funktion »Schließer« werden überwiegend für WC-Spülungen eingesetzt; sie können auch mit einer frei belegbaren Option ausgestattet werden. Die Funktion »Öffner« wird überwiegend bei Rufanlagen verwendet.

Nylon Care 400 Lift-up support rail, with E-Button for toilet flush and call system

Connection to wall

Description see version Nylon Care 400 Lift-up support rail.

- E-Button 32mm dia, with symbol:
 - colour blue for toilet flush,
 - colour red for option call,
 - colour black for a free definable option (neutral),
- connections: concealed with rose Ø80 mm,
- four lead 0,25mm² helix cable suitable for up to 24V D.C.,
- maximum loading permitted: 125kgs,
- 850mm length according to German standard DIN 18040 1-2 and Austrian standard ÖNORM B1600.

One or two E-Buttons can be mounted on a lift-up support rail. E-Buttons with function »normally open contact« are mostly used for toilet flush, they can also be equipped with another free definable option. E-Buttons with function »normally closed contact« are mostly used for call systems.

Einzuplanende kompatible Systeme für E-Taster siehe Seite 357.
Please refer to page 357 concerning interoperable systems for E-buttons.

Tasterfunktionen Functions of electric button	Farbe der Taster Colour buttons	Wandanschluss (Anschluss verdeckt mit Rosette) Connection to wall (concealed with rose)			
		L=600 mm	L=725 mm	L=850 mm	L=900 mm
Bestellnummern Nylon Care 400 Stützklappgriff, mit E-Taster Order no. for Nylon Care 400 Lift-up support rail, with E-Buttons					
PG 0700					
WC-Schließer WC - NOC		0441 761 809,00 €	0441 771 832,00 €	0441 781 849,00 €	0441 791 921,00 €
optional Antibac		4441 761 898,00 €	4441 771 923,00 €	4441 781 942,00 €	4441 791 1022,00 €
RUF-Schließer Call - NOC		0441 766 809,00 €	0441 776 832,00 €	0441 786 849,00 €	0441 796 921,00 €
optional Antibac		4441 766 898,00 €	4441 776 923,00 €	4441 786 942,00 €	4441 796 1022,00 €
RUF-Öffner call - NCC		0441 763 809,00 €	0441 773 832,00 €	0441 783 849,00 €	0441 793 921,00 €
optional Antibac		4441 763 898,00 €	4441 773 923,00 €	4441 783 942,00 €	4441 793 1022,00 €
Funktion Schließer functions - NOC		0441 762 809,00 €	0441 772 832,00 €	0441 782 849,00 €	0441 792 921,00 €
optional Antibac		4441 762 898,00 €	4441 772 923,00 €	4441 782 942,00 €	4441 792 1022,00 €
WC und RUF Schließer und Schließer WC and call NOC (both)		0441 767 939,00 €	0441 777 962,00 €	0441 787 979,00 €	0441 797 1051,00 €
optional Antibac		4441 767 1042,00 €	4441 777 1067,00 €	4441 787 1086,00 €	4441 797 1166,00 €
WC und RUF Schließer und Öffner WC and call NOC and NCC		0441 765 939,00 €	0441 775 962,00 €	0441 785 979,00 €	0441 795 1051,00 €
optional Antibac		4441 765 1042,00 €	4441 775 1067,00 €	4441 785 1086,00 €	4441 795 1166,00 €
WC und Funktion Schließer und Schließer WC and funktion NOC (both)		0441 764 939,00 €	0441 774 962,00 €	0441 784 979,00 €	0441 794 1051,00 €
optional Antibac		4441 764 1042,00 €	4441 774 1067,00 €	4441 784 1086,00 €	4441 794 1166,00 €



Nylon Care 400 Stützklappgriff, mit E-Taster für WC-Spülungen und Rufanlagen

Anschluss verdeckt mit Montageplatte

Beschreibung siehe Ausführung Nylon Care 400 Stützklappgriff.

- E-Taster Ø 32 mm, mit Bildzeichen:
 - Farbe blau für WC-Spülung,
 - Farbe rot für die Option Ruf taste,
 - Farbe schwarz für eine frei belegbare Option (neutral).
- Spiralkabel 4-adrig 0,25 mm² für Steuerung bis 24 V,
- max. zul. Belastung: 125 kg,
- Länge 850 mm entspricht DIN 18040 1-2 und ÖNORM B1600.

① Der Stützklappgriff kann mit ein oder zwei E-Taster geliefert werden. E-Taster mit der Funktion »Schließer« werden überwiegend für WC-Spülungen eingesetzt; sie können auch mit einer frei belegbaren Option ausgestattet werden. Die Funktion »Öffner« wird überwiegend bei Rufanlagen verwendet.

Nylon Care 400 Lift-up support rail, with E-Button for toilet flush and call system

Connection to mounting plate

Description see version Nylon Care 400 Lift-up support rail.

- E-Button 32mm dia, with symbol:
 - colour blue for toilet flush,
 - colour red for option call,
 - colour black for a free definable option (neutral),
- four lead 0,25mm² helix cable suitable for up to 24V D.C.,
- maximum loading permitted: 125kgs,
- 850mm length according to German standard DIN 18040 1-2 and Austrian standard ÖNORM B1600.

① One or two E-Buttons can be mounted on a lift-up support rail. E-Buttons with function »normally open contact« are mostly used for toilet flush, they can also be equipped with another free definable option. E-Buttons with function »normally closed contact« are mostly used for call systems.

Anschluss verdeckt mit Montageplatte mit 1 E-Taster
Connection to mounting plate with 1 E-Button

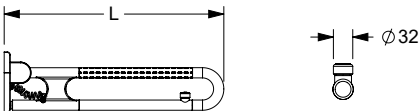

Anschluss verdeckt mit Montageplatte mit 2 E-Taster
Connection to mounting plate with 2 E-Buttons

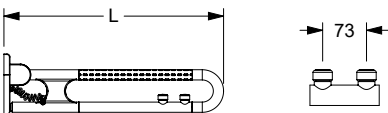

Einzuplanende kompatible Systeme für E-Taster siehe Seite 357.
Please refer to page 357 concerning interoperable systems for E-buttons.

Tasterfunktionen Functions of electric button	Farbe der Taster Colour buttons	Anschluss verdeckt mit Montageplatte Connection to mounting plate			
		L=600 mm	L=725 mm	L=850 mm	L=900 mm
PG 0700		Bestellnummern Nylon Care 400 Stützklappgriff, mit E-Taster Order no. for Nylon Care 400 Lift-up support rail, with E-Buttons			
WC-Schließer WC - NOC		0441 861 809,00 €	0441 871 832,00 €	0441 881 849,00 €	0441 891 921,00 €
optional Antibac		4441 861 898,00 €	4441 871 923,00 €	4441 881 942,00 €	4441 891 1022,00 €
RUF-Schließer Call - NOC		0441 866 809,00 €	0441 876 832,00 €	0441 886 849,00 €	0441 896 921,00 €
optional Antibac		4441 866 898,00 €	4441 876 923,00 €	4441 886 942,00 €	4441 896 1022,00 €
RUF-Öffner call - NCC		0441 863 809,00 €	0441 873 832,00 €	0441 883 849,00 €	0441 893 921,00 €
optional Antibac		4441 863 898,00 €	4441 873 923,00 €	4441 883 942,00 €	4441 893 1022,00 €
Funktion Schließer functions - NOC		0441 862 809,00 €	0441 872 832,00 €	0441 882 849,00 €	0441 892 921,00 €
optional Antibac		4441 862 898,00 €	4441 872 923,00 €	4441 882 942,00 €	4441 892 1022,00 €
WC und RUF Schließer und Schließer WC and call NOC (both)		0441 867 939,00 €	0441 877 962,00 €	0441 887 979,00 €	0441 897 1051,00 €
optional Antibac		4441 867 1042,00 €	4441 877 1067,00 €	4441 887 1086,00 €	4441 897 1166,00 €
WC und RUF Schließer und Öffner WC and call NOC and NCC		0441 865 939,00 €	0441 875 962,00 €	0441 885 979,00 €	0441 895 1051,00 €
optional Antibac		4441 865 1042,00 €	4441 875 1067,00 €	4441 885 1086,00 €	4441 895 1166,00 €
WC und Funktion Schließer und Schließer WC and funktion NOC (both)		0441 864 939,00 €	0441 874 962,00 €	0441 884 979,00 €	0441 894 1051,00 €
optional Antibac		4441 864 1042,00 €	4441 874 1067,00 €	4441 884 1086,00 €	4441 894 1166,00 €

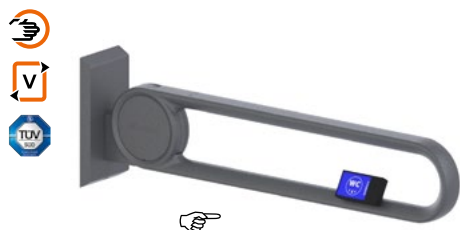

...mit Grundplatte
...with base plate



...ohne Grundplatte
...without base plate

Cavere Stützklappgriff vario, einhängbar mit Funksender

Beschreibung siehe Ausführung Stützklappgriff vario, einhängbar.

- 868,4 MHz Funksender zur kabellosen WC-Spülauslösung,
- Gehäusemaß: 85 x 46 x 16 mm,
- linke oder rechte Ausführung.

kompatibel zu:

Geberit: 115.867.00.1, 115.869.00.1, 115.897.00.1, 115.898.00.1, 115.867.SN, 115.869.SN,

Grohe: 38759SD0, Sanit: 05.042.00..0000, 05.014.00..0000, 05.015.00..0000,

Tece: 9.240.354, 9.240.355, Viega: 696177

Cavere Lift-up support rail vario, suspendable, with remote control

Description see version lift-up support rail vario, suspendable.

- 868,4 MHz wireless remote control for WC flush,
- casing measurements: 85 x 46 x 16mm,
- left or right hand design.

compatible for:

Geberit: 115.867.00.1, 115.869.00.1, 115.897.00.1, 115.898.00.1, 115.867.SN, 115.869.SN,

Grohe: 38759SD0, Sanit: 05.042.00..0000, 05.014.00..0000, 05.015.00..0000,

Tece: 9.240.354, 9.240.355, Viega: 696177

① Nachrüstbar mit Papierrollenhalter 7449 110.

① Can be fitted at a later stage with paper roll holder 7449 110.

Stützklappgriff vario, einhängbar mit Funksender
Lift-up support vario, suspendable with remote control

mit Grundplatte with base plate	Code	PG 7000
▶ L= 600 mm	7447 263	895,00 €
▶ L= 600 mm	7447 264	895,00 €
▶ L= 725 mm	7447 273	917,00 €
▶ L= 725 mm	7447 274	917,00 €
▶ L= 850 mm	7447 283	945,00 €
▶ L= 850 mm	7447 284	945,00 €
▶ L= 900 mm	7447 293	965,00 €
▶ L= 900 mm	7447 294	965,00 €

ohne Grundplatte without base plate	Code	PG 7000
▶ L= 600 mm	7447 268	861,00 €
▶ L= 600 mm	7447 269	861,00 €
▶ L= 725 mm	7447 278	882,00 €
▶ L= 725 mm	7447 279	882,00 €
▶ L= 850 mm	7447 288	912,00 €
▶ L= 850 mm	7447 289	912,00 €
▶ L= 900 mm	7447 298	933,00 €
▶ L= 900 mm	7447 299	933,00 €

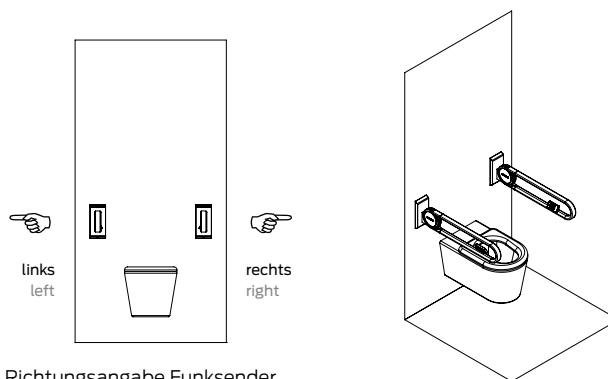
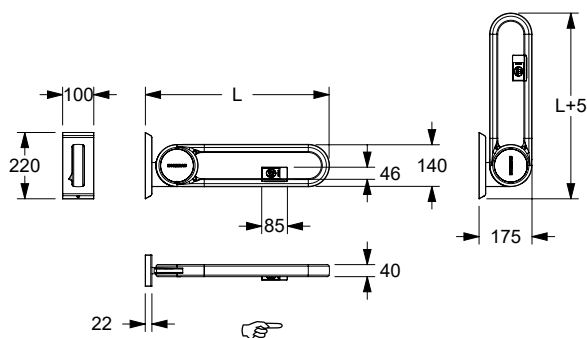

Richtungsangabe Funksender, aus der Sicht vor dem WC stehend.

Direction of wireless remote control from front view.

Hinweis

Ausführung **ohne Grundplatte** nur für den nachträglichen Einbau an die bereits installierte Grundplatte.

Please note

Version **without base plate** only for retrofitting on an already installed base plate.



...mit Grundplatte
...with base plate

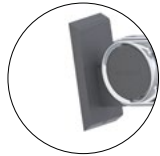

...ohne Grundplatte
...without base plate

Cavere Chrome Stützklappgriff vario, einhängbar, mit Funksender

Beschreibung siehe Ausführung Stützklappgriff vario, einhängbar.

- mit 868,4 MHz Funksender zur kabellosen WC-Spülauslösung,
- Gehäusemaß: 85 x 46 x 16 mm,
- linke oder rechte Ausführung,

Cavere Chrome Lift-up support rail vario, suspendable, with wireless remote control

Description see version lift-up support rail vario, suspendable.

- with 868,4 MHz remote control for cordless toilet flush,
- casing measurements: 85 x 46 x 16mm,
- left or right hand version,

kompatibel zu:

Geberit: 115.867.00.1, 115.869.00.1,
115.897.00.1, 115.898.00.1,
115.867.SN, 115.869.SN,
Grohe: 38759SD0,
Sanit: 05.042.00..0000,
05.014.00..0000,
05.015.00..0000,
Tece: 9.240.354, 9.240.355,
Viega: 696177

compatible with:

Geberit: 115.867.00.1, 115.869.00.1,
115.897.00.1, 115.898.00.1,
115.867.SN, 115.869.SN,
Grohe: 38759SD0,
Sanit: 05.042.00..0000,
05.014.00..0000,
05.015.00..0000,
Tece: 9.240.354, 9.240.355,
Viega: 696177

① Nachrüstbar mit Papierrollenhalter 7449 110.

① Can be fitted at a later stage with paper roll holder 7449 110.

Stützklappgriff vario, einhängbar, mit Funksender
Lift-up support rail vario, with wireless remote control

mit Grundplatte with base plate	Code	PG 7000
▶ L= 600 mm	9447 263	953,00 €
▶ L= 600 mm	9447 264	953,00 €
▶ L= 725 mm	9447 273	999,00 €
▶ L= 725 mm	9447 274	999,00 €
▶ L= 850 mm	9447 283	1047,00 €
▶ L= 850 mm	9447 284	1047,00 €
▶ L= 900 mm	9447 293	1093,00 €
▶ L= 900 mm	9447 294	1093,00 €

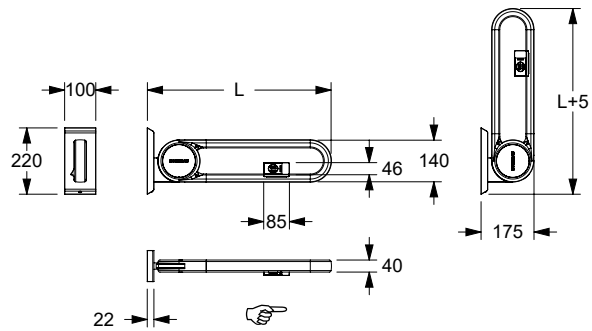

ohne Grundplatte without base plate	Code	PG 7000
▶ L= 600 mm	9447 268	923,00 €
▶ L= 600 mm	9447 269	923,00 €
▶ L= 725 mm	9447 278	969,00 €
▶ L= 725 mm	9447 279	969,00 €
▶ L= 850 mm	9447 288	1017,00 €
▶ L= 850 mm	9447 289	1017,00 €
▶ L= 900 mm	9447 291	1063,00 €
▶ L= 900 mm	9447 299	1063,00 €

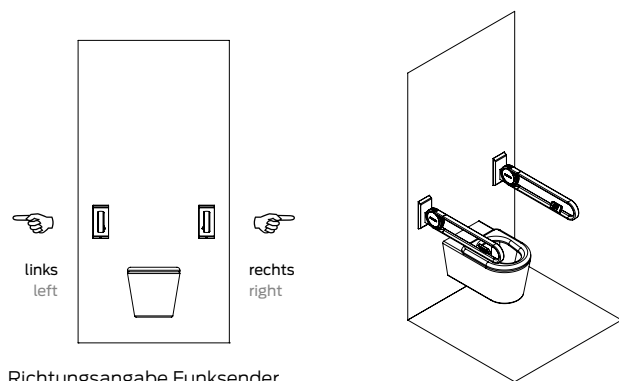

Richtungsangabe Funksender, aus der Sicht vor dem WC stehend.

Direction of wireless remote control from front view.

Hinweis

Ausführung **ohne Grundplatte** nur für den nachträglichen Einbau an die bereits installierte Grundplatte.

Please note

Version **without base plate** only for retrofitting on an already installed base plate.

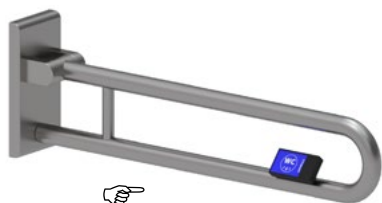

...mit Grundplatte
...with base plate



...ohne Grundplatte
...without base plate

Inox Care Stützklappgriff vario, einhängbar mit Funksender

Beschreibung, siehe Ausführung Inox Care einhängbarer Stützklappgriff vario

- 868,4 MHz Funksender zur kabellosen WC-Spülauslösung,
- Gehäusemaß: 85 x 46 x 16 mm,
- linke oder rechte Ausführung.

kompatibel zu:

Geberit: 115.867.00.1, 115.869.00.1, 115.897.00.1, 115.898.00.1, 115.867.SN, 115.869.SN,
Grohe: 38759SD0,
Sanit: 05.042.00..0000, 05.014.00..0000, 05.015.00..0000,
Tece: 9.240.354, 9.240.355,
Viega: 696177

Inox Care Lift-up support rail vario, suspendable, with remote control

Description, see suspendable version Inox Care lift-up support rail vario

- 868,4 MHz wireless remote control for WC flush,
- casing measurements: 85 x 46 x 16mm
- left or right hand design.

compatible for:

Geberit: 115.867.00.1, 115.869.00.1, 115.897.00.1, 115.898.00.1, 115.867.SN, 115.869.SN,
Grohe: 38759SD0,
Sanit: 05.042.00..0000, 05.014.00..0000, 05.015.00..0000,
Tece: 9.240.354, 9.240.355,
Viega: 696177

① Nachrüstbar mit Papierrollenhalter 2050 300.
Das Montageset ist entsprechend der Wandbeschaffenheit festzulegen und separat zu bestellen, siehe Register ✂.

① Can be fitted with paper roll holder 2050 300.
The fixing set should be ordered separately to suit the type of wall, see register ✂.

Stützklappgriff vario, einhängbar mit Funksender
Lift-up support vario, suspendable with remote control

mit Grundplatte Code PG 5500
with base plate

▶ L= 600 mm	2050 263	794,00 €
▶ L= 600 mm	2050 264	794,00 €
▶ L= 725 mm	2050 273	806,00 €
▶ L= 725 mm	2050 274	806,00 €
▶ L= 850 mm	2050 283	819,00 €
▶ L= 850 mm	2050 284	819,00 €
▶ L= 900 mm	2050 293	835,00 €
▶ L= 900 mm	2050 294	835,00 €

ohne Grundplatte
without base plate

▶ L= 600 mm	2050 268	766,00 €
▶ L= 600 mm	2050 269	766,00 €
▶ L= 725 mm	2050 278	779,00 €
▶ L= 725 mm	2050 279	779,00 €
▶ L= 850 mm	2050 288	794,00 €
▶ L= 850 mm	2050 289	794,00 €
▶ L= 900 mm	2050 298	806,00 €
▶ L= 900 mm	2050 299	806,00 €

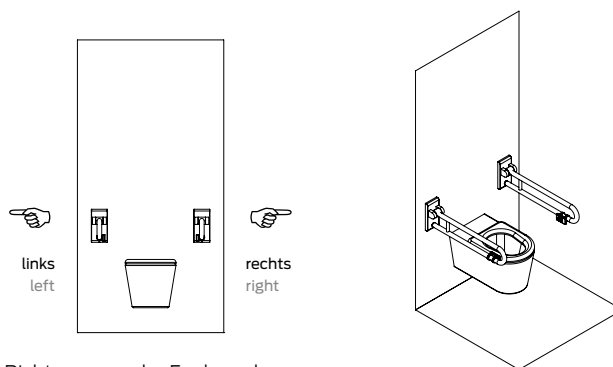
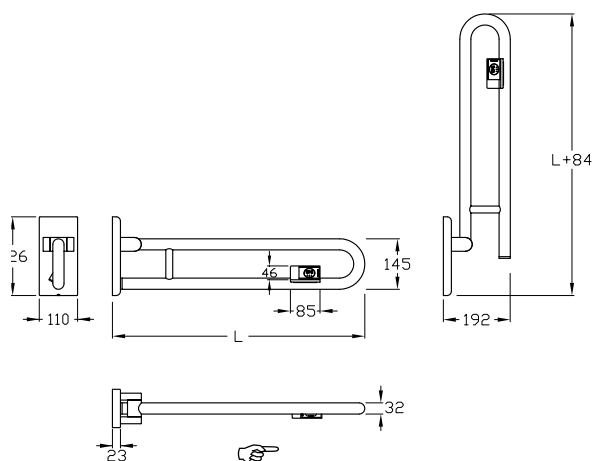

Richtungsangabe Funksender, aus der Sicht vor dem WC stehend.

Direction of wireless remote control from front view.

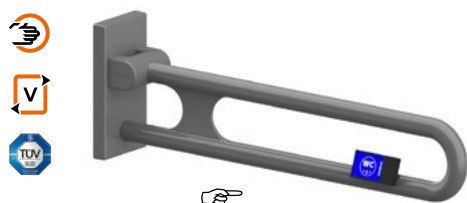

...mit Grundplatte
...with base plate



...ohne Grundplatte
...without base plate

Verso Care Stützklappgriff vario, einhängbar mit Funksender

Verso Care Lift-up support vario, suspendable with remote control

Verso Care Stützklappgriff vario, einhängbar mit Funksender

Beschreibung siehe Ausführung Verso Care Stützklappgriff vario, einhängbar.

- 868,4 MHz Funksender zur kabellosen WC-Spülauslösung,
- Gehäusemaß: 85 x 46 x 16 mm,
- linke oder rechte Ausführung.

Verso Care Lift-up support rail vario, suspendable, with remote control

Description see version Verso Care Lift-up support rail vario, suspendable.

- 868,4 MHz wireless remote control for WC flush,
- casing measurements: 85 x 46 x 16mm,
- left or right hand design.

Kompatibel mit:

Geberit: 115.867.00.1, 115.869.00.1,
115.897.00.1, 115.898.00.1,
115.867.SN, 115.869.SN,
Grohe: 38759SD0,
Sanit: 05.042.00..0000,
05.014.00..0000,
05.015.00..0000,
Tece: 9.240.354, 9.240.355,
Viega: 696177

Compatible for:

Geberit: 115.867.00.1, 115.869.00.1,
115.897.00.1, 115.898.00.1,
115.867.SN, 115.869.SN,
Grohe: 38759SD0,
Sanit: 05.042.00..0000,
05.014.00..0000,
05.015.00..0000,
Tece: 9.240.354, 9.240.355,
Viega: 696177

① Nachrüstbar mit Papierrollenhalter 0449120, 4449120 (Antibac).

① Can be fitted with paper roll holder 0449120, 4449120 (Antibac).

mit Grundplatte Code PG 3800
with base plate

▶ L=600 mm	3501 110	840,00 €
L=600 mm, Antibac	4501 110	923,00 €
▶ L=600 mm	3501 115	840,00 €
L=600 mm, Antibac	4501 115	923,00 €
▶ L=725 mm	3501 130	856,00 €
L=725 mm, Antibac	4501 130	942,00 €
▶ L=725 mm	3501 135	856,00 €
L=725 mm, Antibac	4501 135	942,00 €
▶ L=850 mm	3501 150	886,00 €
L=850 mm, Antibac	4501 150	977,00 €
▶ L=850 mm	3501 155	886,00 €
L=850 mm, Antibac	4501 155	977,00 €
▶ L=900 mm	3501 170	901,00 €
L=900 mm, Antibac	4501 170	990,00 €
▶ L=900 mm	3501 175	901,00 €
L=900 mm, Antibac	4501 175	990,00 €

ohne Grundplatte Code PG 3800
without base plate

▶ L=600 mm	3501 120	810,00 €
L=600 mm, Antibac	4501 120	892,00 €
▶ L=600 mm	3501 125	810,00 €
L=600 mm, Antibac	4501 125	892,00 €
▶ L=725 mm	3501 140	825,00 €
L=725 mm, Antibac	4501 140	907,00 €
▶ L=725 mm	3501 145	825,00 €
L=725 mm, Antibac	4501 145	907,00 €
▶ L=850 mm	3501 160	857,00 €
L=850 mm, Antibac	4501 160	943,00 €
▶ L=850 mm	3501 165	857,00 €
L=850 mm, Antibac	4501 165	943,00 €
▶ L=900 mm	3501 180	871,00 €
L=900 mm, Antibac	4501 180	958,00 €
▶ L=900 mm	3501 185	871,00 €
L=900 mm, Antibac	4501 185	958,00 €

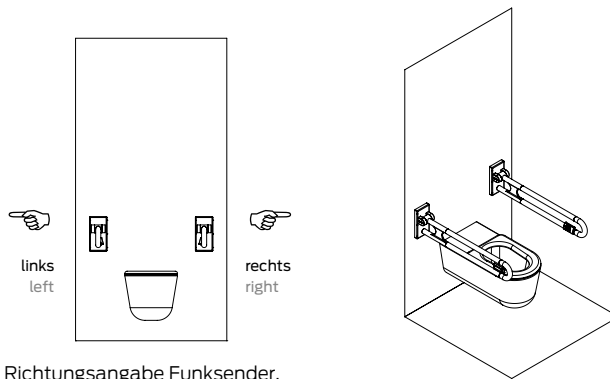
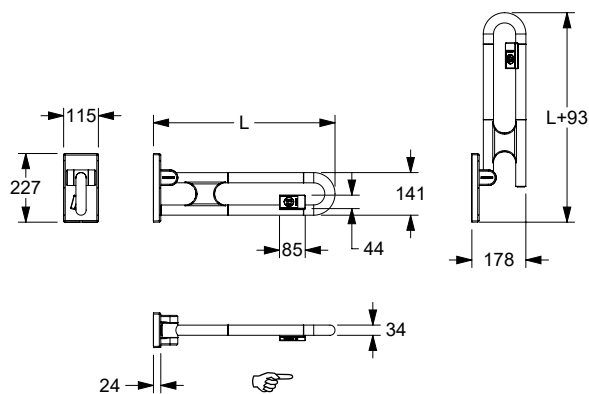

Richtungsangabe Funksender, aus der Sicht vor dem WC stehend.

Direction of wireless remote control from front view.



Stützklappgriff NY.447... mit Funksender

Beschreibung siehe Stützklappgriff

- 868,4 MHz Funksender zur kabellosen WC-Spülauslösung,
- Gehäusemaß: 85 x 46 x 16 mm,
- in linker oder rechter Ausführung lieferbar.

Lift-up support rail NY.447... with remote control

Description see lift-up support rail

- 868,4 MHz remote control for cordless toilet flush,
- casing measurements: 85 x 46 x 16mm,
- left or right hand version.

Kompatibel zu:

Geberit: 115.867.00.1, 115.869.00.1, 115.897.00.1, 115.898.00.1, 115.867.SN, 115.869.SN,
 Grohe: 38759SD0,
 Sanit: 05.042.00..0000, 05.014.00..0000, 05.015.00..0000,
 Tece: 9.240.354, 9.240.355,
 Viega: 696177

Compatible with:

Geberit: 115.867.00.1, 115.869.00.1, 115.897.00.1, 115.898.00.1, 115.867.SN, 115.869.SN,
 Grohe: 38759SD0,
 Sanit: 05.042.00..0000, 05.014.00..0000, 05.015.00..0000,
 Tece: 9.240.354, 9.240.355,
 Viega: 696177

Stützklappgriff mit Funksender Code PG 2000

Lift-up support rail with remote control

▶ NY.447.361	0447 361	959,00 €
NY.447.361, Antibac	4447 361	1069,00 €
L = 600 mm		
▶ NY.447.371	0447 371	959,00 €
NY.447.371, Antibac	4447 371	1069,00 €
L = 600 mm		
▶ NY.447.363	0447 363	975,00 €
NY.447.363, Antibac	4447 363	1096,00 €
L = 725 mm		
▶ NY.447.373	0447 373	975,00 €
NY.447.373, Antibac	4447 373	1096,00 €
L = 725 mm		
▶ NY.447.365	0447 365	996,00 €
NY.447.365, Antibac	4447 365	1113,00 €
L = 850 mm		
▶ NY.447.375	0447 375	996,00 €
NY.447.375, Antibac	4447 375	1113,00 €
L = 850 mm		
▶ NY.447.367	0447 367	1065,00 €
NY.447.367, Antibac	4447 367	1194,00 €
L = 900 mm		
▶ NY.447.377	0447 377	1065,00 €
NY.447.377, Antibac	4447 377	1194,00 €
L = 900 mm		

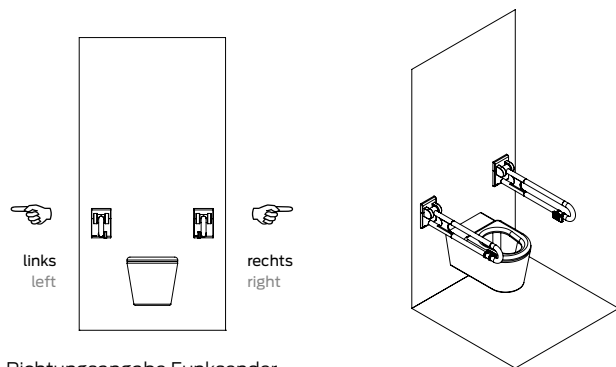
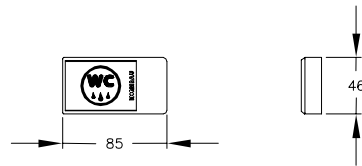
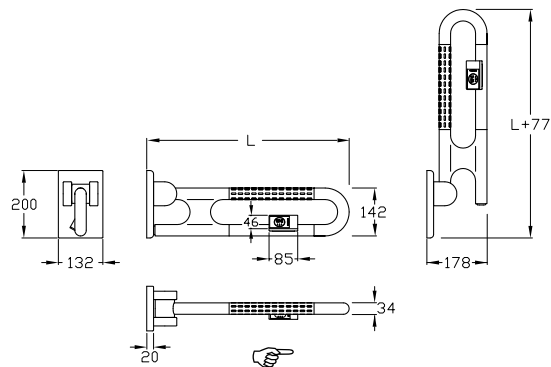

Richtungsangabe Funksender, aus der Sicht vor dem WC stehend.

Direction of wireless remote control from front view.



Funksender
Remote control

Code PG 2000

► NY.WCR 435 **0449 010** 418,00 €
nachrüstbar/may be added at a later stage

Funksender, nachrüstbar für Stützklappgriffe Inox Care, Verso Care, Nylon 300, Nylon 400.

- 868,4 MHz Funksender zur kabellosen WC-Spülauslösung,
- Gehäusemaße: 85 x 46 x 16 mm,

kompatibel zu:

Geberit: 115.867.00.1, 115.869.00.1,
115.897.00.1, 115.898.00.1,
115.867.SN, 115.869.SN,
Grohe: 38759SD0,
Sanit: 05.042.00..0000,
05.014.00..0000,
05.015.00..0000,
Tece: 9.240.354, 9.240.355,
Viega: 696177

Remote control, may be added at a later stage to lift-up support rail Inox Care, Verso Care, Nylon 300, Nylon 400.

- 868,4 MHz remote control for cordless toilet flush,
- Casing measurements: 85 x 46 x 16mm,

compatible with:

Geberit: 115.867.00.1, 115.869.00.1,
115.897.00.1, 115.898.00.1,
15.867.SN, 115.869.SN,
Grohe: 38759SD0,
Sanit: 05.042.00..0000,
05.014.00..0000,
05.015.00..0000,
Tece: 9.240.354, 9.240.355,
Viega: 696177

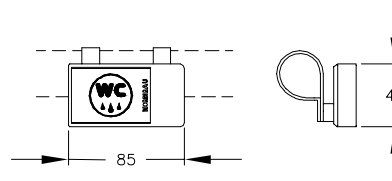
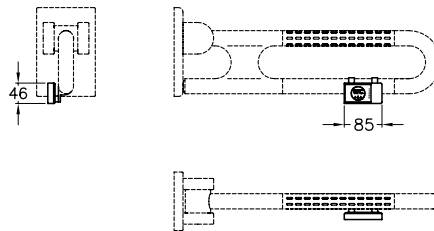



Über Allegion

Allegion (NYSE: ALLE) ist ein globaler Pionier im Sicherheitsbereich und besitzt führende Marken wie CISA®, Interflex®, LCN®, NORMBAU, Schlage® und Von Duprin®. Der Schwerpunkt von Allegion liegt im Bereich Türen und deren umgebende Bereiche, und das Unternehmen bietet eine Vielzahl von Lösungen für Eigenheime, Unternehmen, Schulen und sonstige Einrichtungen. Allegion ist ein Unternehmen mit Umsätzen in Höhe von 2 Milliarden US Dollar und verkauft Produkte in beinahe 130 Länder.

Weitere Informationen finden Sie auf www.allegion.com.

About Allegion

Allegion (NYSE: ALLE) is a global pioneer in safety and security, with leading brands like CISA®, Interflex®, LCN®, NORMBAU, Schlage® and Von Duprin®. Focusing on security around the door and adjacent areas, Allegion produces a range of solutions for homes, businesses, schools and other institutions. Allegion is a \$2 billion company, with products sold in almost 130 countries.

For more, visit www.allegion.com.

AXA ■ BRICARD ■ Briton ■ CISA ■ interflex ■ KRYPTONITE ■ NORMBAU ■ SimonsVoss technologies ■ TRELOCK



NORMBAU GmbH
Schwarzwaldstraße 15
77871 Renchen | Germany
Telefon +49 7843 704-0
Telefax +49 7843 704-43
normbau@allegion.com
www.normbau.de | www.allegion.com

